

Panasonic®

Operating Instructions Air Conditioner

Model No.

Indoor Unit

CS-HE9NKE

CS-HE12NKE

CS-AE9NKE

Outdoor Unit

CU-HE9NKE

CU-HE12NKE

CU-AE9NKE



ENGLISH

Before operating the unit, read these operating instructions thoroughly and keep them for future reference.

SVENSKA

Innan du använder enheten, läs noga igenom denna bruksanvisning och spara den för framtida bruk.

NORSK

Les bruksanvisningen nøye før du bruker denne enheten, og oppbevar den for fremtidig bruk.

SUOMI

Lue nämä käyttöohjeet huolellisesti ennen yksikön käyttämistä ja säilytä ne tulevaisuutta varten.

DANSK

Læs bruksanvisningen grundigt igennem før du benytter anlægget og gem den til fremtidig brug.



**QUICK GUIDE
SNABBGUIDE
HURTIGGUIDE
PIKAOPAS
KVIKVEJLEDNING**



© Panasonic Appliances Air-Conditioning Malaysia Sdn. Bhd. 2012. Unauthorized copying and distribution is a violation of law.

F568747

TABLE OF CONTENTS

SAFETY PRECAUTIONS

4~5

REMOTE CONTROL

6~7

INDOOR UNIT

8

TROUBLESHOOTING

9

INFORMATION

10~11

QUICK GUIDE

BACK COVER

OPERATION CONDITION

Use this air conditioner under the following temperature range

Temperature (°C)		Indoor		Outdoor	
		*DBT	*WBT	*DBT	*WBT
COOLING	Max.	32	23	43	26
	Min.	16	11	16	11
HEATING	Max.	30	-	24	18
	Min.	16	-	-15	-
+8/10°C HEAT	Max.	10	-	-	-
	Min.	8	-	-15	-

*DBT: Dry bulb temperature

*WBT: Wet bulb temperature

NOTE : The illustrations in this manual are for explanation purposes only and may differ from the actual unit. They are subjected to change without notice for future improvement.

SVENSKA

Tack för att du har köpt Panasonic Värmepump

INNEHÅLLSFÖRTECKNING

SÄKERHETSFÖRESKRIFTER

12~13

FJÄRRKONTROLL

14~15

INOMHUSDEL

16

PROBLEMLÖSNING

17

INFORMATION

18~19

SNABBGUIDE

BAKSIDAN

TILLÅTNA DRIFTSFÖRHÅLLANDEN

Värmepumpen får användas vid följande temperaturer

Temperatur (°C)		Inomhus		Utomhus	
		*DBT	*WBT	*DBT	*WBT
KYLA	Max.	32	23	43	26
	Min.	16	11	16	11
VÄRME	Max.	30	-	24	18
	Min.	16	-	-15	-
+8/10°C HEAT	Max.	10	-	-	-
	Min.	8	-	-15	-

*DBT: Torr temperatur

*WBT: Våt temperatur

OBS : Bilderna i denna skötselanvisning är endast illustrativa och kan därför skilja sig från den faktiska modellen. Förändringar kan göras utan föregående meddelande angående framtida förbättringar.

NORSK

Takk for at du har kjøpt et klimaanlegg fra Panasonic

INNHOLDSFORTEGNELSE

SIKKERHETSFORANSTALTNINGER

20~21

FJERNKONTROLL

22~23

INNVENDIG ENHET

24

FEILSØKING

25

INFORMASJON

26~27

HURTIGGUIDE

BAKSIDE

BRUKSBETINGELSER

Bruk dette klimaanlegget innefor følgende temperaturområde

Temperatur (°C)		Innendørs		Utvendig	
		*DBT	*WBT	*DBT	*WBT
KJØLING	Maks.	32	23	43	26
	Min.	16	11	16	11
OPPVARMING	Maks.	30	-	24	18
	Min.	16	-	-15	-
+8/10°C HEAT	Maks.	10	-	-	-
	Min.	8	-	-15	-

*DBT: Temperatur tørr kolbe

*WBT: Temperatur fuktig kolbe

MERKNAD : Illustrasjonene i denne veiledningen er kun ment som eksempler, og kan variere i forhold til den reelle enheten. Spesifikasjoner og utseende kan endres uten foregående varsel for fremtidige forbedringer.

SISÄLLYSLUETTELO**TURVATOIMET****28~29****KAUKO-OHJAIN****30~31****SISÄYKSIKKÖ****32****VIANETSINTÄ****33****TIEDOT****34~35****PIKAOPAS****TAKAKANSI****KÄYTTÖOLOSUHTEET**

Käytä tätä ilmastointilaitetta seuraavissa lämpötiloissa

Lämpötila (°C)		Sisällä		Ulkona	
		*DBT	*WBT	*DBT	*WBT
JÄÄHDYTYKSI	Maks.	32	23	43	26
	Min.	16	11	16	11
LÄMMITYS	Maks.	30	-	24	18
	Min.	16	-	-15	-
+8/10°C HEAT	Maks.	10	-	-	-
	Min.	8	-	-15	-

*DBT: Kuiva lämpötila

*WBT: Märkä lämpötila

HUOM. : Tämän käyttöohjeen kuva on vain selittävä tehtävä, ja ne voivat poiketa itse yksiköstä. Muutoksia voidaan tehdä ilman ilmoitusta tulevasta parannuksesta.

DANSK

Tak for dit valg af Panasonic Air Conditioner

INDHOLDSFORTEGNELSE**SIKKERHEDSFORSKRIFTER****36~37****FJERNBETJENING****38~39****INDENDØRS ENHED****40****FEJLFINDING****41****OPLYSNINGER****42~43****KVIKVEJLEDNING****BAGOMSLAG****DRIFTSBETINGELSER**

Brug dette airconditionanlæg inden for følgende temperaturområder

Temperatur (°C)		Indendørs		Udendørs	
		*DBT	*WBT	*DBT	*WBT
KØLING	Maks.	32	23	43	26
	Min.	16	11	16	11
OPVARMNING	Maks.	30	-	24	18
	Min.	16	-	-15	-
+8/10°C HEAT	Maks.	10	-	-	-
	Min.	8	-	-15	-

*DBT: Tørpæretemperatur *WBT: Vådpæretemperatur

BEMÆRK : Illustrationerne i denne brugervejledning er udelukkende til orienteringsformål og kan afvige fra det aktuelle anlæg. Der tages forbehold for ændringer uden varsel med henblik på forbedringer.

SAFETY PRECAUTIONS

To prevent personal injury, injury to others, or property damage, please comply with the following. Incorrect operation due to failure to follow instructions below may cause harm or damage, the seriousness of which is classified as below:

 **WARNING**

This sign warns of death or serious injury.

 **CAUTION**

This sign warns of injury or damage to property.

The instructions to be followed are classified by the following symbols:









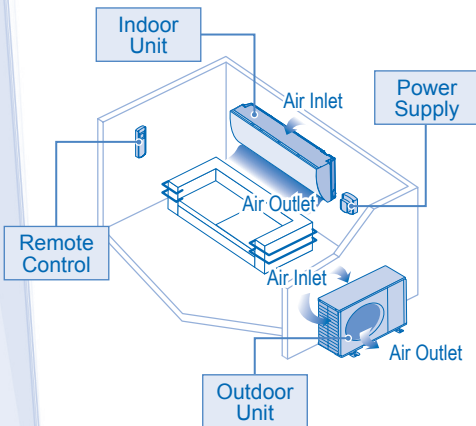

This symbol denotes an action that is PROHIBITED.



These symbols denote an actions that is COMPULSORY.



 WARNING	
INDOOR UNIT AND OUTDOOR UNIT	
	<p>This appliance is not intended for use by persons (including children) with reduced physical, sensory or mental capabilities, or lack of experience and knowledge, unless they have been given supervision or instruction concerning use of the appliance by a person responsible for their safety. Children should be supervised to ensure that they do not play with the appliance.</p> <p>Please consult authorized dealer or specialist to clean the internal parts, repair, install, remove and reinstall the unit. Improper installation and handling will cause leakage, electric shock or fire.</p> <p>Confirm to authorized dealer or specialist on usage of specified refrigerant type. Using of refrigerant other than the specified type may cause product damage, burst and injury etc.</p>
	<p>Do not install the unit in a potentially explosive or flammable atmosphere. Failure to do so could result in fire.</p> <p>Do not insert your fingers or other objects into the air conditioner indoor or outdoor unit, rotating parts may cause injury. </p> <p>Do not touch the outdoor unit during lightning, it may cause electric shock.</p> <p>Do not expose yourself directly to cold air for a long period to avoid excess cooling.</p> <p>Do not sit or step on the unit, you may fall down accidentally. </p>
REMOTE CONTROL	
	<p>Do not allow infants and small children to play with the remote control to prevent them from accidentally swallowing the batteries.</p>
POWER SUPPLY	
	<p>Do not use a modified cord, joint cord, extension cord or unspecified cord to prevent overheating and fire.  </p> <p>To prevent overheating, fire or electric shock:</p> <ul style="list-style-type: none"> Do not share the same power outlet with other equipment. Do not operate with wet hands. Do not over bend the power supply cord. Do not operate or stop the unit by inserting or pulling out the power plug.



WARNING

POWER SUPPLY



If the supply cord is damaged, it must be replaced by the manufacturer, its service agent or similarly qualified persons in order to avoid a hazard.

It is strongly recommended to be installed with Earth Leakage Circuit Breaker (ELCB) or Residual Current Device (RCD) to prevent electric shock or fire.

To prevent overheating, fire or electric shock:

- Insert the power plug properly.
- Dust on the power plug should be periodically wiped with a dry cloth.

Stop using the product if any abnormality/failure occurs and disconnect the power plug or turn off the power switch and breaker.

(Risk of smoke/fire/electric shock)

Examples of abnormality/failure

- The ELCB trips frequently.
- Burning smell is observed.
- Abnormal noise or vibration of the unit is observed.
- Water leaks from the indoor unit.
- Power cord or plug becomes abnormally hot.
- Fan speed cannot be controlled.
- The unit stops running immediately even if it is switched on for operation.
- The fan does not stop even if the operation is stopped.

Contact your local dealer immediately for maintenance/repair.



This equipment must be earthed to prevent electrical shock or fire.



Prevent electric shock by switching off the power supply and unplug when:

- Before cleaning or servicing.
- Extended non-use.
- Abnormally strong lightning activity.



CAUTION

INDOOR UNIT AND OUTDOOR UNIT



Do not wash the indoor unit with water, benzene, thinner or scouring powder to avoid damage or corrosion at the unit.

Do not use for preservation of precise equipment, food, animals, plants, artwork or other objects. This may cause quality deterioration, etc.

Do not use any combustible equipment in front of the airflow outlet to avoid fire propagation.

Do not expose plants or pet directly to airflow to avoid injury, etc.

Do not touch the sharp aluminium fin, sharp parts may cause injury.



Do not switch ON the indoor unit when waxing the floor. After waxing, aerate the room properly before operating the unit.

Do not install the unit in oily and smoky areas to prevent damage to the unit.

Do not dismantle the unit for cleaning purpose to avoid injury.

Do not step onto an unstable bench when cleaning the unit to avoid injury.

Do not place a vase or water container on the unit. Water may enter the unit and degrade the insulation. This may cause an electric shock.

Do not open window or door for long time during COOL/DRY mode operation.



Ensure drainage pipe is connected properly and keep drainage outlet clear of gutters, containers or does not immersed in water to prevent water leakage.

After a long period of use or use with any combustible equipment, aerate the room regularly.

After a long period of use, make sure the installation rack does not deteriorate to prevent the unit from falling down.

REMOTE CONTROL



Do not use rechargeable (Ni-Cd) batteries. It may damage the remote control.



To prevent malfunction or damage of the remote control:

- Remove the batteries if the unit is not going to be used for a long period of time.
- New batteries of the same type must be inserted following the polarity stated.

POWER SUPPLY



Do not pull the cord to disconnect the plug to prevent electric shock.

REMOTE CONTROL

Indicator						
● POWER/ DEICE (Green/ Blue)	● TIMER (Orange)	● +8/10°C HEAT (Green)	● NANO-E-G (Blue)	● POWERFUL (Orange)	● QUIET (Orange)	● nano-e-G ● ECONAVI (Green)



Sunlight Sensor and Remote Control Receiver

Maximum distance: 8m

Remote Control display

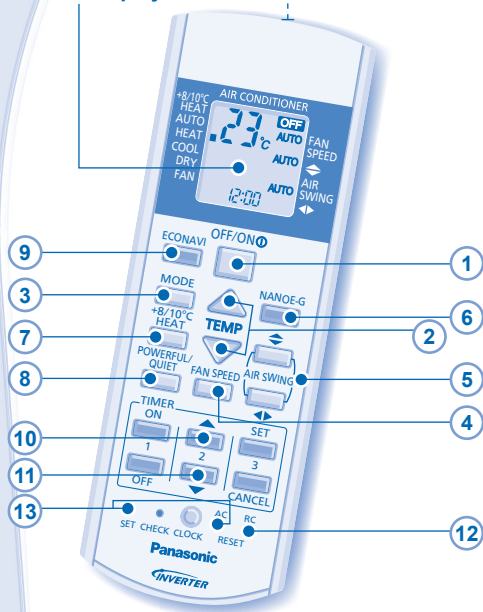

Press the remote control's button

1 TO TURN ON OR OFF THE UNIT



- Please be aware of the OFF indication on the remote control display to prevent the unit from starting/stopping improperly.

2 TO SET TEMPERATURE

- Selection range: 16°C ~ 30°C (Not applicable for FAN mode).
- Operating the unit within the recommended temperature could induce energy saving.
HEAT mode : 20°C ~ 24°C.
COOL mode : 26°C ~ 28°C.
DRY mode : 1°C ~ 2°C lower than room temperature.

3 TO SELECT OPERATION MODE

HEAT mode - To enjoy warm air

- Unit takes a while to warm up. The power indicator blinks during this operation.
- Unit may stop warm air supply for deice. The deice indicator ON during this operation.

COOL mode - To enjoy cool air

- Use curtains to screen off sunlight and outdoor heat to reduce power consumption during cool mode.

DRY mode - To dehumidify the environment

- Unit operates at low fan speed to give a gentle cooling operation.

FAN mode - To circulate air in the room

AUTO mode - For your convenience

- During operation mode selection the power indicator blinks.
- Unit selects operation mode every 10 minutes according to temperature setting and room temperature.

4 TO SELECT FAN SPEED (5 OPTIONS)



- For AUTO, the indoor fan speed is automatically adjusted according to the operation mode.

5 TO ADJUST AIRFLOW DIRECTION (5 OPTIONS)

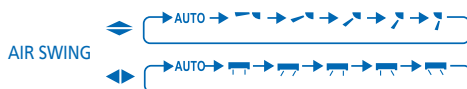

- Keeps the room ventilated.
- In COOL/DRY mode, if AUTO is set, the louver swing left/right and up/down automatically.
- In HEAT mode, if AUTO is set, the horizontal louver fix at predetermined position. The vertical louver swing left/right after the temperature rises.

6 TO PURIFY THE AIR



- Removes/deactivates harmful micro-organisms such as viruses, bacteria, etc.
- Can be activated even when the unit is turned off. In this condition, fan speed and air swing cannot be adjusted.
- nano-e-G starts automatically with the unit switched on

with .

7 TO USE MAINTENANCE HEATING 

- Maintain indoor temperature at 8/10°C. Fan switches to high fan speed automatically.
- This operation overwrite the operation mode and could be cancelled by pressing .
- Defrost operation at outdoor unit will result in sudden cold air from indoor unit. Eliminate cold air with heat mode.



8 TO SWITCH BETWEEN POWERFUL & QUIET



POWERFUL TO REACH TEMPERATURE QUICKLY 

This operation stops automatically after 20 minutes.

QUIET TO ENJOY QUIET OPERATION 

- This operation reduces airflow noises.

9 TO OPTIMIZE ENERGY SAVING 

- During ECONAVI operation, the sunlight sensor detects sunlight intensity coming through windows and differentiates between sunny and cloudy/night to further optimize energy saving by adjusting the temperature.

Ambient condition	Cloudy/ Night	Sunny	Cloudy/ Night	Sunny
COOL/DRY Mode Set Temperature	○	●	○	●
HEAT Mode Set Temperature	○	●	○	●

- ECONAVI is activated while it is cloudy / night
- ECONAVI is activated while it is sunny

- In a room without window or with thick curtain, the sunlight sensor will judge as cloudy/night.

10 Press and hold for 5 seconds to dim or restore the unit's indicator brightness.

11 Press and hold for approximately 10 seconds to show temperature setting in °C or °F.





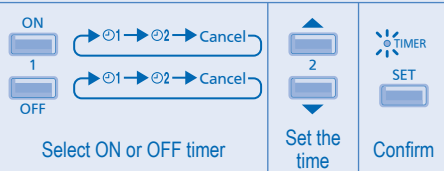

12 Press to restore the remote control's default setting.

13 Not used in normal operations.

TO SET THE TIMER

- 2 sets of ON and OFF timers are available to turn ON or OFF the unit at different preset time.
- Complete below procedures to set each timer:



- Example of application at living room:
Morning: ON ⓪1 at 07:00 (Wake up)
OFF ⓪1 at 08:00 (Out for work)
Evening: ON ⓪2 at 17:00 (Back home)
OFF ⓪2 at 22:00 (Sleep)
- To cancel ON or OFF timer, press  or  to select respective ⓪1 or ⓪2 then press .
- If timer is cancelled manually or due to power failure, you can restore the timer again by pressing  or  to select respective ⓪1 or ⓪2 then press .
- Upcoming timer will be displayed and will be activated in sequence.
- When ON Timer is set, the unit may start earlier (up to 35 minutes) before the actual set time in order to achieve the desired temperature on time.
- Timer operation is based on the clock set in the remote control and repeats daily once set. For clock setting, please refer to Remote Control Preparation on the back cover.

NOTES



- Can be activated in all modes and can be cancelled by pressing the respective button again.

+8/10°C
HEAT

-  operation can be activated independently.



- Cannot be selected at the same time.

INDOOR UNIT



CAUTION

- Switch off the power supply and unplug before cleaning.
- Do not touch the aluminium fin, sharp parts may cause injury.

CLEANING INSTRUCTIONS

- Do not use benzene, thinner or scouring powder.
- Use only soap (≈ pH7) or neutral household detergent.
- Do not use water hotter than 40°C.

HINT

- To ensure optimal performance of the unit, cleaning maintenance has to be carried out at regular intervals. Dirty unit may cause malfunction and you may see error code "H99". Please consult authorized dealer.

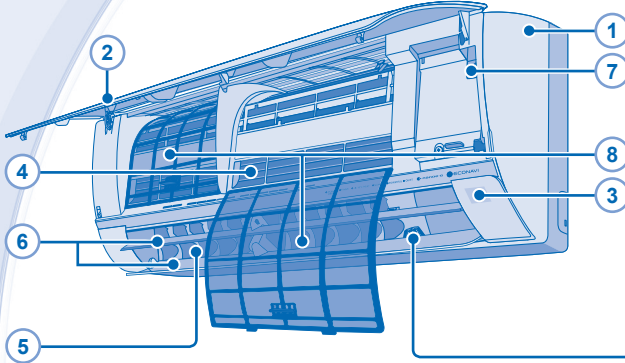

9 nanoe-G GENERATOR

- Do not touch during operation.

1 INDOOR UNIT

- Wipe the unit gently with a soft, dry cloth.

2 FRONT PANEL

Remove Front Panel

- Raise and pull to remove the front panel.
- Wash gently and dry.

Close Front Panel



- Press down both ends of the front panel to close it securely.

3 SUNLIGHT SENSOR AND REMOTE CONTROL RECEIVER

4 ALUMINIUM FIN

5 HORIZONTAL AIRFLOW DIRECTION LOUVER

- Do not adjust by hand.

6 VERTICAL AIRFLOW DIRECTION LOUVER

- Do not adjust by hand.

7 AUTO OFF/ON BUTTON

- Use when remote control is misplaced or a malfunction occurs.

Action	Mode
Press once.	Auto
Press and hold until 1 beep is heard, then release.	Cooling
Press and hold until 1 beep is heard, then release. Press again until 2 beeps, then release.	Heating
Press the button to turn off.	

8 AIR FILTERS

- Air filter cleaning is required every two weeks.
- Wash/rinse the filters gently with water to avoid damage to the filter surface.
- Dry the filters thoroughly under shade, away from fire or direct sunlight.
- Replace any damaged filters.

9 nanoe-G GENERATOR

Clean with dry cotton bud.

- nanoe-G generator cleaning is recommended every 6 months.



TROUBLESHOOTING

The following symptoms do not indicate malfunction.

SYMPTOM	CAUSE
Mist emerges from indoor unit.	▶ Condensation effect due to cooling process.
Water flowing sound during operation.	▶ Refrigerant flow inside the unit.
The room has a peculiar odor.	▶ This may be due to damp smell emitted by the wall, carpet, furniture or clothing. ▶ This helps to remove the surrounding odours.
Indoor fan stops occasionally during automatic fan speed setting.	▶ Extraction of remaining heat from the indoor unit (maximum 30 seconds).
Airflow continues even after operation has stopped.	▶ The delay is a protection to the unit's compressor.
Operation is delayed a few minutes after restarting.	▶ Condensation or evaporation occurs on pipes.
Outdoor unit emits water/steam.	▶ The timer setting repeats daily once set.
TIMER indicator is always on.	▶ The AIR SWING is set to AUTO.
During deice operation, louver is closed.	▶ To avoid unintended cooling effect.
Indoor fan stops occasionally during heating operation.	▶ This is a preliminary step in preparation for the operation when the ON timer has been set.
POWER indicator blinks before the unit is switched on.	▶ Changes of temperature caused the expansion/contraction of the unit.
Cracking sound during operation.	

Check the following before calling for servicing.

SYMPTOM	CHECK
Heating/Cooling operation is not working efficiently.	▶ Set the temperature correctly. ▶ Close all doors and windows. ▶ Clean or replace the filters. ▶ Clear any obstruction at the air inlet and air outlet vents.
Noisy during operation.	▶ Check if the unit has been installed at an incline. ▶ Close the front panel properly.
Remote control does not work. (Display is dim or transmission signal is weak.)	▶ Insert the batteries correctly. ▶ Replace weak batteries.
The unit does not work.	▶ Check if the circuit breaker is tripped. ▶ Check if timers have been set.
The unit does not receive the signal from the remote control.	▶ Make sure the receiver is not obstructed. ▶ Certain fluorescent lights may interfere with signal transmitter. Please consult authorized dealer.

The unit stops and the TIMER indicator blinks.

Use remote control to retrieve error code.

- Press for 5 seconds.
- Press until you hear beep sound, then write down the error code.
- Press for 5 seconds to quit checking.
- Turn the unit off and reveal the error code to authorized dealer.

Note:

- For certain errors, you may restart the unit for limited operation with 4 beeps when operation starts.

INFORMATION

FOR SEASONAL INSPECTION AFTER EXTENDED NON-USE

- Checking of remote control batteries.
- No obstruction at air inlet and air outlet vents.
- Use Auto OFF/ON button to select Cooling/Heating operation. After 15 minutes of operation, it is normal to have the following temperature difference between air inlet and air outlet vents:
Cooling: $\geq 8^{\circ}\text{C}$ Heating: $\geq 14^{\circ}\text{C}$

FOR EXTENDED NON-USE

- Activate Heat mode for 2~3 hours as an alternative to remove moisture left in the internal parts thoroughly to prevent mould growth.
- Turn off the power supply and unplug.
- Remove the remote control batteries.

NON SERVICEABLE CRITERIAS

TURN OFF POWER SUPPLY AND UNPLUG then please consult authorized dealer under the following conditions:

- Abnormal noise during operation.
- Water/foreign particles have entered the remote control.
- Water leaks from Indoor unit.
- Circuit breaker switches off frequently.
- Power cord becomes unnaturally warm.
- Switches or buttons are not functioning properly.

Information for Users on Collection and Disposal of Old Equipment and Used Batteries



These symbols on the products, packaging, and/or accompanying documents mean that used electrical and electronic products and batteries should not be mixed with general household waste.

For proper treatment, recovery and recycling of old products and used batteries, please take them to applicable collection points, in accordance with your national legislation and the Directives 2002/96/EC and 2006/66/EC.

By disposing of these products and batteries correctly, you will help to save valuable resources and prevent any potential negative effects on human health and the environment which could otherwise arise from inappropriate waste handling.

For more information about collection and recycling of old products and batteries, please contact your local municipality, your waste disposal service or the point of sale where you purchased the items.

Penalties may be applicable for incorrect disposal of this waste, in accordance with national legislation.



For business users in the European Union

If you wish to discard electrical and electronic equipment, please contact your dealer or supplier for further information.

[Information on Disposal in other Countries outside the European Union]

These symbols are only valid in the European Union. If you wish to discard these items, please contact your local authorities or dealer and ask for the correct method of disposal.



Pb

Note for the battery symbol (bottom two symbol examples):

This symbol might be used in combination with a chemical symbol. In this case it complies with the requirement set by the Directive for the chemical involved.

SÄKERHETS FÖRESKRIFTER

För att undvika skada på dig själv, skada på andra, eller skada på egendom, var god iaktta följande. Felaktig användning orsakad av att skötselanvisningen inte följts kan leda till skador, nedan klassas deras allvar:



VARNING

Denna symbol varnar för dödsfara eller allvarliga skador.



FÖRSIKTIGHET

Denna symbol varnar för personskada eller skada på egendom.

Instruktioner klassificeras med följande symboler:



Denna symbol betecknar en handling som är **FÖRBJUDEN**.



Denna symbol betecknar ett handhavande som **MASTE UTFÖRAS**.

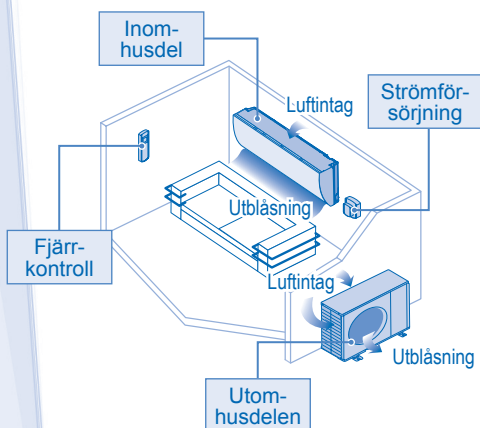

VARNING

INOMHUS- OCH UTMOMHUSENHET



Denna apparat är inte avsedd att användas av personer (inklusive barn) med reducerad fysiska, sensoriska eller mentala färdigheter, eller brist på erfarenhet och kunskap, ifall de inte övervakats eller instruerats om användandet av apparaten av en person som ansvarar för deras säkerhet. Barn bör övervakas för att se till att de inte leker med apparaten.

Var god konsultera auktoriserad återförsäljare eller specialist för att rengöra de inre delarna, reparera, installera, avlägsna och återinstallera enheten. Felaktig installation och hantering orsakar läckage, elchock eller eldsvåda.

Kontrollera med en auktoriserad återförsäljare eller specialist om användandet av det angivna köldmediet. Användning av ett annat köldmedium är det som är specificerat kan ge upphov till produktskada, läckage och skada.



Installera inte enheten i en potentiellt explosiv eller lättantändlig miljö. Underlåtenhet i detta kan resultera i skada till följd av eldsvåda.

För inte i dina fingrar eller andra föremål i luftkonditionerarens inomhus- eller utomhusenhet, eftersom roterande delar kan orsaka personskada.



Rör inte utomhusenheten under blixotväder, då det kan orsaka elstöt.

Utsätt dig inte för direkt kallluft under en längre tid för att undvika kraftig nedkylning.

Sitt inte och ställ dig inte på enheten, eftersom du då kan trilla och skada dig.



FJÄRRKONTROLL



Låt inte små barn leka med fjärrkontrollen för att förhindra att de av olyckshändelse råkar svälja batterierna.

STRÖMFÖRSÖRJNING



Använd inte modifierad sladd, förgreningssladd, förlängningssladd eller ospecificerad sladd för att undvika överhettning och eldsvåda.



För att förhindra överhettning, eldsvåda eller elchock:

- Dela inte det använda uttaget med annan utrustning.
- Manövrera inte enheten med våta händer.
- Böj inte elsladden för mycket.
- Manövrera inte enheten genom att dra ut eller sätta i elkontakten.



VARNING

STRÖMFÖRSÖRJNING

	Om elkabeln är skadad måste den bytas av tillverkaren eller auktoriserad serviceverkstad eller motsvarande behörig person för att undvika skador.
	Denna utrustning rekommenderas starkt att installeras med Jordfelsbrytare (ELCB, Earth Leakage Circuit Breaker) eller Skydds-enhet för Restström (RCD, Residual Current Device) för att undvika elstöt eller eldsvåda.
	För att förhindra överhettning, eldsvåda eller elchock: <ul style="list-style-type: none"> • Sätt i elkontakten på rätt sätt. • Damm på elkontakten skall torkas av med jämna mellanrum med en torr trasa.
	Sluta använda produkten om något onormalt/fel uppträder och koppla ur strömkontakten eller stäng av med strömväxlaren och brytaren. (Risk för rök/eld/elstöt) Exempel på vad som är onormalt/fel <ul style="list-style-type: none"> • Jordfelsbrytaren (ELCB:n) löser ofta ut. • Det luktar bränt. • Onormala stör ljud eller vibrationer hos enheten. • Vatten läcker från inomhusenheten. • Strömledaren eller -kontakten blir onormalt het. • Fläkthastigheten kan inte kontrolleras. • Enheten stoppar direkt även om den satts på för drift. • Fläkten stoppar inte även om driften stoppas. Kontakta omedelbart din lokala återförsäljare för underhåll/repairation.
	Denna utrustning måste jordas för att undvika elstöt eller eldsvåda.
	Undvik elchock genom att stänga av strömförsörjningen och koppla ur när: <ul style="list-style-type: none"> - Före rengöring eller service. - Längre tid utan användning. - Onormalt starkt blixtoväder.



FÖRSIKTIGHET

INOMHUS- OCH UTOMHUSENHET

	Tvätta inte inomhusenheten med vatten, bensen, thinner eller skurpulver för att undvika skada eller korrosion på enheten.
	Använd inte för förvaring av finkänslig utrustning, mat, djur, växter, konstverk eller andra föremål. Detta kan orsaka kvalitetsförsämring, etc.
	Använd inte antändbar utrustning framför luftflödesutgången för att undvika spridning av eldsvåda.
	Utsätt inte växter eller husdjur för direkt luftflöde för att undvika skador på dem, etc.
	Rör inte den vassa aluminiumflänsen, eftersom vassa delar kan orsaka personskada.
	Sätt inte på inomhusenheten till ON då du vaxar golvet. Efter vaxning, vädra rummet ordentligt innan du använder enheten.
	Installera inte enheten på oljiga eller rökiga platser för att förhindra skador på enheten.
	Montera inte isär enheten för rengöring för att undvika personskador.
	Stå inte på en ostadig bänk när du rengör för att undvika personskador.
	Ställ inte vaser eller behållare med vatten på enheten. Vatten kan tränga in i enheten och försämra isoleringen. Detta kan orsaka elchock.
	Ha inte dörr eller fönster öppna för länge under drift i läget KALLT/TORRT.
	Se till så att dräneringsröret är riktigt anslutet och håll dräneringsutloppet fritt från vattenrännor, behållare och se till så att det inte sänks i vatten för att förhindra vattenläckage.
	Efter en längre tids användning eller användning med någon bränsle driven utrustning, lufta rummet regelbundet.
	Efter en längre tids användning, se till så att monteringskonsolen inte är försvagad för att undvika att enheten faller ner.

FJÄRRKONTROLL

	Använd inte uppladdningsbara batterier (Ni-Cd) till fjärrkontrollen. Det kan skada fjärrkontrollen.
	För att förhindra tekniska fel eller skador på fjärrkontrollen: <ul style="list-style-type: none"> • Ta ur batterierna ur fjärrkontrollen om värmepumpen inte skall användas under en längre tid. • Nya batterier av samma sort måste sättas i enligt polaritetsmarkeringen.

STRÖMFÖRSÖRJNING

	Drag inte i sladden för att dra ut kontakten ur eluttaget för att förhindra elchock.
--	--------------------------------------------------------------------------------------

FJÄRRKONTROLL

Lysdioder

- POWER/ DEICE (Grön/ Blå)
- TIMER (Orange)
- +8/10°C HEAT (Grön)
- NANO-E-G (Blå)
- POWERFUL (Orange)
- QUIET (Orange)
- ECONAVI (Grön)



Solljussensor och fjärrkontrollmottagare

Max. räckvidd: 8m

Fjärrkontrollens display

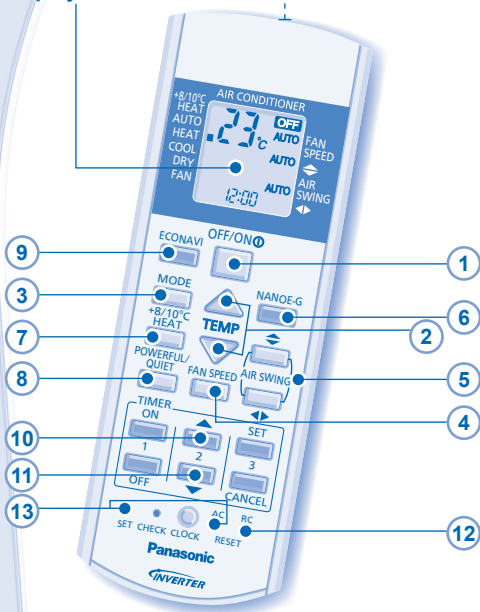

Tryck på fjärrkontrollens knapp

1 SÄTTA PÅ OCH STÅNGA AV ENHETEN



- Var god håll koll på indikationen OFF på fjärrkontrollens display för att förhindra att enheten startas/stoppas på fel sätt.

2 STÄLLA IN TEMPERATUR

- Valområde: 16°C ~ 30°C (Ej tillgängligt i läget FAN).
- Användning av enheten inom det rekommenderade temperaturområdet kan göra att energi sparas.
- LÄGET VARMT : 20°C ~ 24°C.
- LÄGET KALLT : 26°C ~ 28°C.
- LÄGET TORRT : 1°C ~ 2°C lägre än rumstemperatur.

3 VÄLJA FUNKTIONSLÄGE

LÄGET VARMT - För att få varm luft

- Det tar en stund för enheten att värmas upp. Driftsindikatorn blinkar under tiden.
- Enheten kanske stoppar varmluftstillförseln för avisningen. Avisningsindikatorn är PÅ under denna funktion.

LÄGET KALLT - För att få kall luft

- Använd gardiner för att avskärma från solljus och värme från utomhus för att minska strömförbrukningen vid kylning.

LÄGET TORRT - För att avfukta din omgivning

- Enheten arbetar med låg fläkthastighet för att ge en mild nedkylning.

LÄGET FAN - För att få luften att cirkulera i rummet

AUTOMATISKT LÄGE - För enklare användning

- Då val av användarläge sker blinkar driftslampan.
- Enheten väljer på nytt funktionsläge efter 10 minuter hela tiden enligt temperaturinställning och rumstemperatur.

4 VÄLJA FLÄKTHASTIGHET (5 VAL)



- För AUTO, justeras inomhusfläkthastigheten automatiskt enligt användarläge.

5 JUSTERA LUFTFLÖDETS RIKTNING (5 VAL)

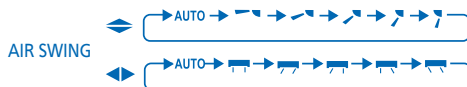

- Håller rummet ventilerat.
- I läget COOL/DRY, om AUTO är inställt, vrids spjället vänster/höger och upp/ner automatiskt.
- I läget HEAT, om AUTO är inställt, stannar det horisontella spjället i en förbestämd position. Det vertikala spjället vrids vänster/höger då temperaturen stigit.

6 FÖR ATT RENA LUFTEN



- Avlägsnar/avaktiverar skadliga mikroorganismer som virus, bakterier, etc.
- Kan aktiveras även när enheten är avstängd. I detta tillstånd kan fläkthastighet och flödesriktning ej justeras.
- nano-e-G startar automatiskt när enheten sätts på med OFF/ON





7 UNDERHÅLLSVÄRME 

- Bibehåll inomhustemperaturen vid 8/10°C. Fläkten växlar till hög fläkthastighet automatiskt.
- Denna funktion ändrar användariäget och kan raderas genom att  trycks ner.
- Avfrostning vid utomhusenheten kan resultera i plötslig kall luft från inomhusenheten. Eliminera kall luft med uppvärmningsläget.



8 FÖR ATT VÄXLA MELLAN KRAFFFULL OCH TYST



- POWERFUL FÖR ATT NÅ EN TEMPERATUR SNABBT** 
- Denna funktion stoppar automatiskt efter 20 minuter.
- QUIET FÖR ATT FÅ EN TYST DRIFT** 
- Denna funktion reducerar luftflödesoljud.

9 FÖR ATT OPTIMERA ENERGISPARANDE 

- Under ECONAVI-drift detekterar solsensorn solljuset som kommer in genom fönster och gör skillnad mellan sol och moln/natt för att ytterligare optimera energibesparingen genom att justera temperaturen.

Omgivningsförhållanden	Mulet/ Natt	Soligt	Mulet/ Natt	Soligt
COOL/DRY-läge Inställd Temperatur	○	●	○	●
LÄGET VARMT Inställd Temperatur	○	●	○	●

- ECONAVI aktiveras när det är molnigt/under natten
- ECONAVI aktiveras när det är soligt
- I ett rum utan fönster eller med tjocka gardiner kommer sensorn att bedöma det som molnigt/nattetid.

- 10** Tryck och håll nere i 5 sekunder för att göra ljusheten hos enhetens indikator svagare eller för att återställa den.

- 11** Tryck och håll nere i ungefär 10 sekunder för att visa temperaturinställningen i °C eller °F.





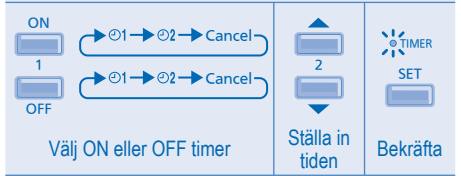

- 12** Tryck ner för att återställa fjärrkontrollens standardinställning.

- 13** Används ej i normal drift.

STÄLLA IN TIMERN

- 2 inställningar för ON- och OFF-timer finns tillgängliga för att sätta på enheten till ON eller stänga av den till OFF vid olika förinställda tider.
- Utför procedurerna nedan för att ställa in varje timer:



- Exempel på tillämpning i vardagsrum:
Morgon: ON ⊙1 vid 07:00 (Uppvakning)
OFF ⊙1 vid 08:00 (Ute och arbetar)
Kväll: ON ⊙2 vid 17:00 (Tillbaka hemma)
OFF ⊙2 vid 22:00 (Sova)
- För att stänga av ON- eller OFF-timern, tryck på  eller  för att välja ⊙1 respektive ⊙2 och tryck sedan på .
- Om timern avbryts manuellt eller på grund av strömavbrott, kan du återställa timern igen genom att trycka på  eller  för att välja respektive ⊙1 eller ⊙2 och tryck sedan på .
- Kommande timer visas och aktiveras i följd.
- När Timern är satt i läget ON, kan enheten starta tidigare (upp till 35 minuter) före den faktiska inställda tiden för att kunna nå den önskade temperaturen till den inställda tiden.
- Timerfunktionen baseras på klockan som är inställd i fjärrkontrollen och upprepas dagligen när den väl ställts in. För inställning av klockan, var god se Förberedelse Av Fjärrkontroll på omslagets baksida.

OBSERVERA

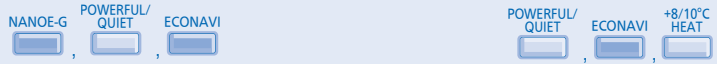

- Kan aktiveras i alla lägen och kan stängas av genom att motsvarande knapp trycks ned en gång till.
- +8/10°C HEAT -drift kan startas självständigt.
- Kan inte väljas samtidigt.

INOMHUDEL



FÖRSIKTIGHET

- Slå ifrån strömmen och koppla ur enheten innan rengöring utförs.
- Rör ej aluminiumflänsen, den vassa delen kan orsaka skada.

RENGÖRINGSINSTRUKTIONER

- Använd inte bensol, thinner eller skurpulver.
- Använd endast tvål (\approx pH7) eller neutrala hushållsrengöringsmedel.
- Använd inte varmare vatten än 40°C.

RÅD

- För att säkra optimal prestanda hos enheten, måste rengöringsunderhåll utföras med jämna mellanrum. På en smutsig enhet kan tekniska fel uppstå och du kan få felkoden "H99". Var god rådfråga auktoriserad återförsäljare.

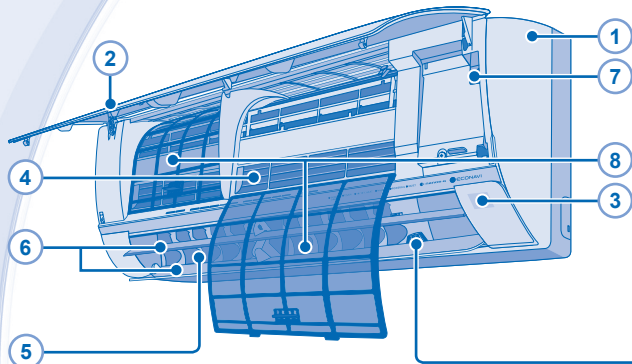

9 nanoe-G GENERATOR

- Rör inte vid enheten när den är igång.

1 INOMHUDEL

- Torka försiktigt med en torr, mjuk trasa.

2 FRONTPANEL

Avlägsna Frontpanelen

- Lyft och dra för att avlägsna frontpanelen.
- Rengör varsamt och låt torka.

Stänga Frontpanelen

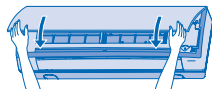

- Tryck ner båda ändarna på frontpanelen för att stänga den säkert.

3 SOLLJUSSENSOR OCH FJÄRRKONTROLLMOTTAGARE

4 ALUMINIUMFLÄNS

5 SPJÄLL FÖR HORISONTELL LUFTFLÖDESRIKTNING

- Justera ej för hand.

6 SPJÄLL FÖR VERTIKAL LUFTFLÖDESRIKTNING

- Justera ej för hand.

7 AUTO-KNAPP OFF/ON

- Används då fjärrkontrollen tappats bort eller fungerar felaktigt.

Åtgärd	Funktionssätt
Tryck på knappen en gång.	Automatdrift
Tryck tills du hör ett bip-ljud.	Kylning
Tryck tills du hör ett bip-ljud.	Värme
Tryck en gång till tills 2 pip-ljud hörs, och släpp sedan.	
Tryck ner knappen för att stänga av.	

8 LUFTFILTER

- Luftfilter ska rengöras var 14:e dag.
- Tvätta/skölj filtren försiktigt med vatten för att undvika skada på filterytan.
- Torka filtren noggrant i skuggan, borta från eld eller direkt solljus.
- Byt ut filtret om det är skadat.

9 nanoe-G GENERATOR

Rengör med torr bomullspinne.

- En rengöring av nanoe-G generatorm rekommenderas var 6:e månad.



PROBLEMLÖSNING

Följande ytringar är ej tecken på tekniska fel.

YTTRING	ORSAK
Dimma kommer ur inomhusdelen.	► Kondensering på grund av kylprocessen.
Låter som rinnande vatten under drift.	► Flöde av kylmedel inuti enheten.
Onormal lukt i rummet.	► Detta kan bero på en fuktig lukt som avges från väggen, mattan, möblerna eller textilier.
Fläkten i inomhusdelen stannar tillfälligt vid automatisk fläkthastighet.	► Hjälper till att avlägsna lukt från inomhusdelen.
Luftflödet fortsätter även efter att användningen stoppats.	► Utsläppning av återstående värme från inomhusenheten (max 30 sekunder).
Driften fördröjs några minuter efter återstart.	► Fördröjningen utgör ett skydd för enhetens kompressor.
Utomhusdelen avger vatten/ånga.	► Kondensering eller avdunstning sker på rören.
TIMER-indikeringen är alltid på.	► Den inställda timertiden upprepas dagligen när den är inställd.
Under avisningsfunktionen, är spjället stängt.	► LUFTRIKTNING är inställd på AUTO.
Fläkten i inomhusdelen stannar tillfälligt vid uppvärmning.	► För att undvika kallras under avfrostning.
POWER-indikeringen blinkar innan enheten startar.	► Detta utgör ett förberedande funktionssteg när ON timer har ställts in.
Knakande ljud vid drift.	► Temperaturförändringar orsakar utvidgningen/sammandragningen hos enheten.

Kontrollera följande innan du ringer för att få hjälp.

YTTRING	KONTROLLERA
Uppvärmningen/Nedkylningen fungerar inte tillräckligt effektivt.	► Ställ in temperaturen korrekt.
Det hörs oljud under drift.	► Stäng alla dörrar och fönster.
Fjärrkontrollen fungerar inte. (Displayen är svag eller sändningssignalen är svag.)	► Rengör eller byt ut filtren.
Enhetsen fungerar inte.	► Ta bort eventuella hinder vid öppningarna för luftintag och luftutsläpp.
Enhetsen tar ej emot signal från fjärrkontrollen.	► Kolla ifall enheten installerats med en lutning.
	► Stäng frontpanelen ordentligt.
	► Sätt i batterierna korrekt.
	► Byt ut svaga batterier.
	► Kolla ifall strömbrytaren är fränslagen.
	► Kolla ifall timern har ställts in.
	► Se till så att mottagaren ej är skydd bakom något.
	► Vissa fluorescerande ljus kan störa signalen. Var god rådfråga auktoriserad återförsäljare.

Enhetsen stannar och TIMER-indikeringen blinkar.

Använd fjärrkontrollen för att få fram felkoden.

- 1 Tryck i 5 sekunder.
- 2 Tryck tills du hör ett bip ljud och anteckna sedan felkoden.
- 3 Tryck i 5 sekunder för att avsluta felkontrollen.
- 4 Stäng av enheten och meddela felkoden till auktoriserad återförsäljare.

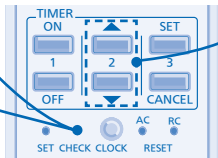

Obs:

- För vissa fel, kan du behöva starta om enheten med begränsad användning med 4 pip ljud under användningsstarten.

INFORMATION

FÖR SÄSONGSKONTROLL EFTER LÄNGRE PERIOD UTAN ANVÄNDNING

- Kontrollera fjärrkontrollens batterier.
- Se till att öppningarna för luftintag och luftutgång inte hindras av något.
- Använd knappen Auto OFF/ON för att välja Nedkylnings-/Uppvärmningsdriften, och efter 15 minuters drift är det normalt med följande temperaturskillnad mellan öppningarna för luftintag och luftutgång:
Kylning: $\geq 8^{\circ}\text{C}$ Värme: $\geq 14^{\circ}\text{C}$

OM VÄRMEPUMPEN INTE SKA ANVÄNDAS UNDER LÄNGRE TID

- Aktivera läget Uppvärmning i 2-3 timmar som ett alternativ för att ordentligt avlägsna fukt som finns kvar i de inre delarna för att undvika mögelbildning.
- Slå ifrån strömmen och koppla ur enheten.
- Ta ur batterierna ur fjärrkontrollen.

ICKE FUNKTIONSDUGLIGA KRITERIER

STÄNG AV STRÖMTILLFÖRSELN OCH DRÅ UR SLADDEN och rådfråga sedan auktoriserad återförsäljare under följande omständigheter:

- Onormala ljud vid drift.
- Vatten/främmande partiklar har kommit in i fjärrkontrollen.
- Vattenläcka från inomhusenheten.
- Strömbrytaren stängs ofta av.
- Elkabeln överhettas.
- Brytare eller knappar fungerar inte korrekt.

Information för användare om hopsamling och avfallshantering av gammalt material och använda batterier



Dessa symboler på produkter, förpackningar och/eller medföljande dokument betyder att man inte ska blanda elektriska och elektroniska produkter eller batterier med vanliga hushållssopor.

För att gamla produkter och använda batterier ska hanteras och återvinnas på rätt sätt ska man ta dem till passande uppsamlingsställe i enlighet med nationella bestämmelser och direktiven 2002/96/EC och 2006/66/EC.

När du kasserar dessa produkter och batterier på rätt sätt hjälper du till att spara på värdefulla resurser och förebygga en potentiell negativ inverkan på människors hälsa och på miljön som annars skulle kunna uppstå p.g.a. otillbörlig avfallshantering.

För mer information om uppsamling och återvinning av gamla produkter och batterier, var god kontakta din kommun, din avfallshanterare eller det försäljningsställe där du köpte din artikel.

Olämplig avfallshantering kan beläggas med straff i enlighet med nationella bestämmelser.



För affärsanvändare inom den Europeiska Unionen

Om du vill kassera elektrisk eller elektronisk utrustning, var god kontakta din återförsäljare eller leverantör för ytterligare information.

[Information om avfallshantering i länder utanför den Europeiska unionen]

Dessa symboler är endast giltiga inom den Europeiska Unionen. Om du vill kassera dessa föremål, var god kontakta dina lokala myndigheter eller din lokala återförsäljare och fråga efter rätt metod för avfallshantering.



Notering till batterisymbolen (nedtill, två symbolexempel):

Pb

Denna symbol kan användas i kombination med en kemisk symbol. I detta fall iakttar den de krav som ställs upp i direktivet för den aktuella kemikalien.

SIKKERHETSFORANSTALTNINGER

For å forhindre personskader eller skade på eiendom, må du følge påfølgende.

Feil bruk på grunn av at instruksjonene ikke følges, kan føre til skade eller ødeleggelser. Alvorligheten av dette klassifiseres som følger:



ADVARSEL

Dette skiltet advarer om fare for død eller alvorlig personskade.



FORSIKTIG

Dette skiltet advarer om fare for personskade eller skade på eiendom.

Instruksjonene som må følges, klassifiseres av følgende symboler:



Dette symbolet angir en handling som er FORBUDT.



Dette symbolet angir at en handling er PÅBUDT.

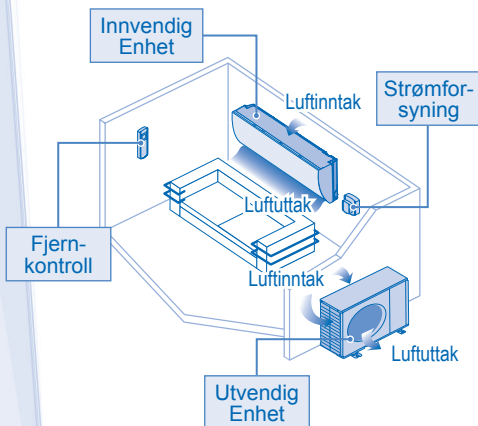

ADVARSEL

INNENDØRS- OG UTENDØRSENHET



Dette apparatet er ikke ment brukt av personer (inkludert barn) med reduserte fysiske, sanselige eller mentale evner. De med manglende erfaring eller kunnskap skal motta instruksjoner og overvåkes av en sikkerhetsansvarlig når de bruker apparatet. Barn burde føres oppsyn med slik at de ikke leker med apparatet.

Konsulter en autorisert forhandler eller spesialist for rengjøring de interne delene. eller for å reparere, montere, fjerne og montere enheten. Feilaktig installasjon og håndtering vil medføre lekkasje, elektrisk støt eller brann.

Bekreft med autorisert forhandler eller spesialist om bruk av spesifisert kjølemiddeltype. Bruk av annen kjølemiddeltype enn den som er spesifisert, kan forårsake skade på produktet, sprekking og skade osv.



Ikke monter enheten i atmosfærer som potensielt kan være eksplosive eller brennbare. Dette kan føre til brann.

Ikke sett fingrene dine, eller andre objekter inn i klimaapparatets innvendige eller utvendige enhet, da roterende deler kan føre til skader.



Ikke ta på den utvendige enheten når det lyner og tordner, da det kan gi støt.

Utsett ikke deg selv direkte til kald luft over en lengre periode for å unngå overdreven nedkjøling.

Ikke sitt eller trakk på enheten, da du kan falle ned ved et uhell.



FJERNKONTROLL



Ikke la spedbarn eller små barn leke med fjernkontrollen da det kan føre til at de svelger batteriene.

STRØMFORSYNING



Ikke bruk modifiserte ledninger, fellesledninger, forlengelsesledninger eller uspesifiserte ledninger for å unngå overoppheting og brann.



For å unngå overoppheting, brann eller elektrisk støt:

- Ikke del samme strømkontakten med annet utstyr.
- Ikke ha våte hender ved betjening.
- Bøy ikke strømledningen.
- Ikke betjen eller slå av enheten ved å sette i eller trekke ut kontakten.



ADVARSEL

STRØMFORSYNING



Hvis strømledningen er skadet, må den erstattes av produsenten, forhandleren eller tilsvarende kvalifisert personell for å unngå en potensiell farlig situasjon.

Det anbefales at utstyret monteres sammen med en jordfeilbryter eller en reststrømbryter for å unngå støt eller brann.

For å unngå overoppfarming, brann eller elektrisk støt:

- Sett støpselet riktig inn.
- Støv på strømpluggen bør tørkes med en tørr klut med jevne mellomrom.

Stopp å bruke dette produktet når det oppstår avvik/feil og koble fra strømpluggen eller slå av nettbryteren og bryteren.

(Fare for røyk/brann/elektrisk støt)

Eksempler på avvik/feil.

- ELCB utløses hyppig.
- Legger merke til lukt av forbrenning.
- Legger merke til unormal støy eller vibrasjon på enheten.
- Vannlekkasje fra innendørs enhet
- Strømledningen eller pluggen blir veldig varm.
- Kan ikke kontrollere hastigheten på viften.
- Enheten stopper å kjøre med en gang selv om den slås på for drift.
- Viften stopper ikke selv om driften stoppes.

Kontakt din lokale forhandler med en gang for vedlikehold/reparasjon.



Dette utstyret må jordes for å unngå støt eller brann.



Unngå elektrisk støt ved å skru av strømforsyningen og trekk ut kontakten når:

- Før renhold og vedlikehold.
- Enheten ikke skal benyttes i en lengre periode.
- Unormalt kraftig tordenvær.



FORSIKTIG

INNENDØRS- OG UTENDØRSENHET



Vask ikke innendørsenheten med vann, benzene, tynner eller rensmidler for å unngå skade eller korrosjon på enheten.

Bruk ikke for oppbevaring av presisjonsutstyr, mat, dyr, planter, kunst eller andre gjenstander. Dette kan forringe kvaliteten osv.

Ikke bruk utstyr med tennstoff foran luftstrømmen for å unngå flammespredning.

Utsett ikke planter eller husdyr direkte til luftflyten for å unngå skade osv.

Rør ikke den skarpe aluminiumsfinnen. Skarpe deler kan forårsake skade.



Ikke slå på inne-enheten når du vokser gulvet. Etter voksingen må du lufte godt før du kan slå enheten på.

Ikke monter enheten i områder som er røykfylte eller oljete for å forebygge skade til enheten.

Demonter ikke enheten for rengjøringsformål, for å unngå skade.

Stå ikke på en ustabil benk når enheten rengjøres, for å unngå skade.

Plasser ikke vaser eller vannbeholdere på enheten. Vann kan komme inn i enheten og forringe isolasjonen. Dette kan forårsake elektrisk støt.

Ikke åpne vinduet eller døren i lengre tid mens funksjonen COOL/DRY er aktiv.



Sikre at dreneringspipen er riktig koblet til, og hold dreneringsavløpet unna renner, beholdere eller at den ikke er senket ned i vann for å hindre vannlekkasje.

Etter lange bruksperioder eller bruk med brennbart utstyr, må rommet luftes jevnlig.

Etter en lengre tids bruk, må du kontrollere at monteringsstativet ikke er forringet, slik at enheten ikke faller ned.

FJERNKONTROLL



Ikke bruk oppladbare (Ni-Cd) batterier. Det kan skade fjernkontrollen.



For å unngå feilfunksjon eller skade på fjernkontrollen:

- Ta ut batteriene hvis enheten ikke skal benyttes over en lengre tidsperiode.
- Nye batterier av samme type må settes inn i henhold til polariteten vist.

STRØMFORSYNING



Trekk ikke i ledningen for å ta ut kontakten, for å forebygge elektrisk støt.

FJERNKONTROLL

Indikator

- POWER/ DEICE (Grønn/ Blå)
- TIMER (Oransje)
- +8/10°C HEAT (Grønn)
- NANOE-G (Blå)
- POWERFUL (Oransje)
- QUIET (Oransje)
-  ECONAVI (Grønn)



Sollyssensor og fjernkontrollmottaker

Maksimal avstand: 8m

Fjernkontroll-display

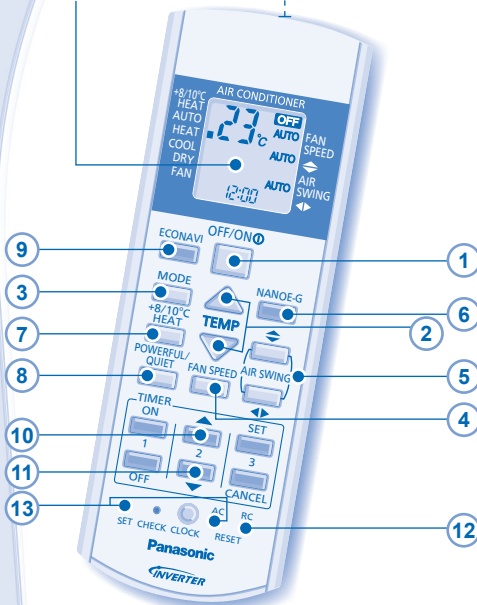

Trykk fjernkontrollens knapp

1 Å SLÅ ENHETEN PÅ ELLER AV

- Vennligst vær oppmerksom på AV indikasjonen på fjernkontrollens kontrolldisplay for å forhindre enheten fra å starte/stoppe ved en feil.

2 STILLE INN TEMPERATUREN

- Utvalgsområde: 16°C ~ 30°C (Gjelder ikke for VIFTE modus).
- Det kan være energibesparende å drive enheten på anbefalt temperatur.
 VARMEMODUS : 20°C ~ 24°C.
 KJØLEMODUS : 26°C ~ 28°C.
 TØRRMODUS : 1°C ~ 2°C lavere enn romtemperatur.

3 Å VELGE OPERASJONSMODUS

VARMEMODUS - For å få varm luft

- Enheden bruker en stund for å varmes opp. Strømindikatoren blinker under denne operasjonen.
- Enheden vil stanse tilførsel av varmluft ved avising. Avisingsindikatoren viser ON.

KJØLEMODUS - For å få kald luft

- Bruk gardiner for å skjerme av sollyset og utendørsvarmen og for å redusere strømforbruket under kjølemodus.

TØRRMODUS - For å avfukte luften

- Enheden opererer med lav viftefart for å gi en forsiktig kjøleoperasjon.

VIFTE modus - Sirkulere luften i rommet

AUTOMODUS - Enklere for deg

- Når driftsmodusen velges blinker strømindikatoren.
- Enheden velger driftsmodus hver 10. minutter iht. på temperaturinnstillingen og romtemperaturen.

4 JUSTERE VIFTEHASTIGHET (5 ALTERNATIVER)



- For AUTO, blir innendørsviften automatisk justert i henhold til operasjonsmodus.

5 JUSTERE LUFTSTRØMRETNING (5 ALTERNATIVER)

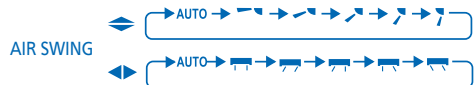

- Holder rommet ventilert.
- I COOL/DRY (KJØLE/TØRR) -modus, hvis AUTO er aktivert, vil spjeldet svinge til høyre og venstre, opp og ned automatisk.
- I HEAT (VARME)-modus, hvis AUTO er aktivert, vil det horisontale spjeldet låses i en forhåndsdefinert posisjon. Det vertikale spjeldet vil svinge til høyre og venstre eller at temperaturen har steget.

6 RENSING AV LUFTEN

- Fjerner/deaktiverer skadelige mikroorganismer, slik som f.eks. virus, bakterier osv.
- Kan aktiveres selv når enheten er avslått. I denne tilstanden kan viftehastigheten og luftsvingningen ikke justeres.
- nanoe-G starter automatisk når enheten slås på med OFF/ON button.



7 VEDLIKEHOLDSVARME



- Opprettholde innendørstemperaturen ved 8/10°C. Viften skifter til høy fart automatisk.
- Denne operasjonen overskriver driftsmodus og kan annulleres med å trykke på .
- Avrimingsoperasjonen ved utendørsenheten kan resultere i plutselig kaldluft fra innendørsenheten. Eliminere kaldluft med varmmodus.



8 FOR Å BYTTE MELLOM KRAFTIG OG STILLE

POWERFUL/QUIET → POWERFUL → QUIET → NORMAL

POWERFUL FOR Å NÅ TEMPERATUREN RASKT



Denne funksjonen stoppes automatisk etter 20 minutter.

QUIET FOR Å NYTE STILLE DRIFT



- Denne operasjonen reduserer lyden av luftstrømmen.

9 FOR Å OPTIMERE ENERGISPARING



- Ved bruk av ECONAVI påviser sollysføleren sollyssets styrke gjennom vinduene, og skiller mellom sol og overskyet/mørkt for å gi ytterligere strømsparing ved å justere temperaturen.

Omgivelsesforhold	Overskyet/ natt	Sol	Overskyet/ natt	Sol
KJØLIG/TØRR-modus Angi temperatur				
VARMEMODUS Angi temperatur				

- ECONAVI aktiv i overskyet vær/om natten
- ECONAVI aktiv i solskinn

- I et rom uten vindu eller med tykke gardiner vil sollysføleren oppfatte det som overskyet/mørkt.

- 10 Trykk og hold i 5 sekunder for å dempe eller gjenopprette klarheten på enhetens indikator.

- 11 Trykk og hold i ca 10 sekunder for å vise temperaturinnstillingen i °C eller °F.

- 12 Trykk for å gjenopprette fjernkontrollens standardinnstilling.

- 13 Brukes ikke i normale operasjoner.

STILLE INN TIDSUR

- 2 sett med PÅ- og AV-timere er tilgjengelige for å slå enheten PÅ og AV til forskjellige forhåndsdefinerte tidspunkt.
- Fullfør prosedyren nedenfor for å angi hver timer:

ON 1	→ ⊙1 → ⊙2 → Cancel	▲ 2	 TIMER SET
OFF 	→ ⊙1 → ⊙2 → Cancel	▼ 	
Velg ON eller OFF tidsur		Stil inn tiden	Bekreft

- Eksempel på bruk i et oppholdsrom:
Morgen: PÅ ⊙1 kl. 07:00 (Stå opp)
AV ⊙1 kl. 08:00 (På jobb)
Kveld: PÅ ⊙2 kl. 17:00 (Hjemme igjen)
AV ⊙2 kl. 22:00 (Til ro)
- Hvis du vil avbryte PÅ- og AV-timerne, må du trykke eller for å velge henholdsvis ⊙1 og ⊙2, og deretter trykke .
- Hvis en timer blir avbrutt manuelt, eller som følge av en strømstans, kan du gjenopprette timeren igjen ved å trykke eller for å velge henholdsvis ⊙1 og ⊙2, og deretter må du trykke .
- Kommende timere vil bli vist, og aktivert i tur og orden.
- Når timeren er stilt til PÅ, kan enheten starte tidligere (opp til 35 minutter) før den aktuelle innstilte tiden for å greie å oppnå den bestemte temperaturen tidnok.
- Timeroperasjonen er basert på klokkenes innstilling på fjernkontrollen og repeterer dette daglig når den er stilt inn. For innstilling av klokken, vennligst henvis til Forberedelse av fjernkontrollen på baksiden av dekslet.

MERKNADER

NANO-G, , ECONAVI

- Kan aktiveres i alle modus, og kan avbrytes ved å trykke på respektive knapp en gang til.

+8/10°C
HEAT

- -drift kan aktiveres uavhengig.

POWERFUL/QUIET, ECONAVI, +8/10°C HEAT

- Kan ikke velges samtidig.

INNVEDIG ENHET



FORSIKTIG

- Slå av strømforsyningen og koble fra før rengjøring.
- Ikke berør aluminiumsribben, skarpe deler kan forårsake skade.

RENGJØRINGSINSTRUKSJONER

- Ikke bruk benzen, løsemidler eller skuremidler.
- Kun bruk såpe (\approx pH7) eller nøytrale rengjøringsmidler.
- Ikke bruk vann som er varmere enn 40°C.

TIPS

- For å sikre optimal ytelse til enheten, må rengjøringsvedlikehold utføres med jevne mellomrom. En skitten enhet kan medføre funksjonsfeil, og du kan få feilkode "H99". Vennligst kontakt autorisert forhandler.

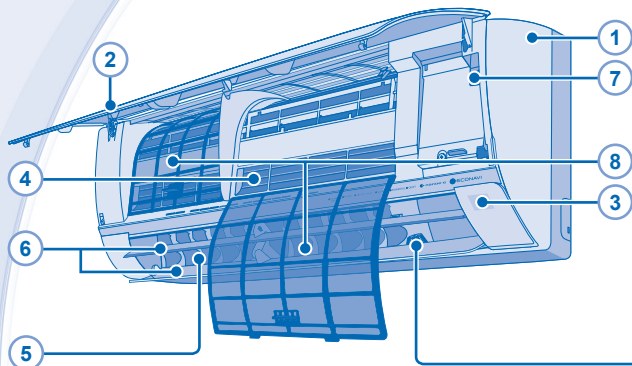

9 nanoe-G GENERATOR

- Ikke rør mens den er i drift.

1 INNVENDIG ENHET

- Tørk forsiktig av enheten med en myk, tørr klut.

2 FRONTPANEL

Ta av Frontpanelet

- Løft opp og dra for å ta av frontpanelet.
- Vask forsiktig og tørk.

Lukk Frontpanelet



- Trykk ned begge endene på frontpanelet for å lukke det skikkelig.

3 SOLLYSENSOR OG FJERNKONTROLLMOTTAKER

4 ALUMINIUMSRIBBE

5 LUFTSPJELD FOR HORIZONTAL LUFTSTRØM

- Ikke juster for hånd.

6 LUFTSPJELD FOR VERTIKAL LUFTSTRØM

- Ikke juster for hånd.

7 AUTO OFF/ON-KNAPP

- Brukes når fjernkontrollen er forlagt eller ikke fungerer.

Handling	Modus
Trykk en gang.	Automatisk
Trykk ned og hold til du hører ett pip og slipp.	Kjøling
Trykk ned og hold til du hører ett pip og slipp.	Oppvarming
Trykk igjen til du hører 2 pipetoner, og frigjør.	
Trykk knappen for å slå av.	

8 LUFTFILTER

- Renhold av luftfilteret er nødvendig hver 14 dag.
- Vask/skylt filterne forsiktig med vann for å unngå skade på filteroverflaten.
- Tørk filterne grundig i skyggen, i avstand fra flammer eller direkte sollys.
- Bytt skadet filter.

9 nanoe-G GENERATOR

Rengjør med en tørr bomullspinne.

- Rengjøring av nanoe-G generator anbefales hver 6. måned.



FEILSØKING

Følgende symptomer indikerer ikke funksjonsfeil.

SYMPTOM	ÅRSAK
Damp kommer fra den innvendige enheten.	▶ Kondensasjonseffekt på grunn av kjøleprosessen.
Lyd fra vannkretsen under drift.	▶ Kjølevæske inne i enheten.
Rommet har en spesiell lukt.	▶ Dette kan komme av at veggen, teppet, møbler eller klær er fuktig.
Viften innvendig stopper enkelte ganger under innstilling av automatisk viftehastighet.	▶ Dette hjelper til med å fjerne lukten.
Luftestrømmen fortsetter selv etter at operasjonen har stoppet.	▶ Ekstraksjon av gjenværende varme fra innendørsenheten (maksimum 30 sekunder).
Operasjonen er forsinket et par minutter etter restart.	▶ Forsinkelsen er en beskyttelse for enhetens kompressor.
Den utvendige enheten avgir vann/damp.	▶ Kondenseringen eller fordampingen oppstår på rørene.
TIMER-indikatoren er alltid på.	▶ Tidsinnstillingene gjentar seg daglig når de er angitt.
Under avising er luftventilen stengt.	▶ LUFTSIRKULERING er satt på AUTO.
Viften innvendig stopper enkelte ganger under oppvarmingsdrift.	▶ For å unngå utilsiktet kjøleeffekt.
STRØM-indikatoren blinker før enheten slås på.	▶ Dette er et tidlig trinn i forberedelsene for bruk når tidsuret er slått PÅ.
Knitrelyd under drift.	▶ Temperaturendringer fører til utvidelse/krymping av enheten.

Kontroller følgende før du kontakter service.

SYMPTOM	KONTROLLER
Oppvarming/nedkjøling fungerer ikke effektivt.	▶ Still inn riktig temperatur. ▶ Lukk alle dører og vinduer. ▶ Rengjør eller skift ut filtrene. ▶ Fjern eventuelle blokkeringer i luftinntakene og luftuttakene.
Støyende under bruk.	▶ Kontroller om enheten har blitt installert skjevt. ▶ Lukk frontpanelet ordentlig.
Fjernkontrollen virker ikke. (Displayet er dempet eller overføringssignalet er svakt.)	▶ Sett batteriene inn riktig. ▶ Skift ut dårlige batterier.
Enheden virker ikke.	▶ Kontroller om strømbryteren er koblet ut. ▶ Kontroller om tidsuret er stilt inn.
Enheden mottar ikke signal fra fjernkontrollen.	▶ Sikre at mottakeren ikke er blokkert. ▶ Bestemte fluoriserende lys kan påvirkes med signalsenderen. Ta kontakt med en autorisert forhandler.

Enheden stopper, og TIMER-indikatoren blinker.

Bruk fjernkontroll for å gjenopprette feilkode.

1 Trykk i 5 sekunder.

3 Trykk i 5 sekunder for å stoppe kontrollen.

4 Slå av enheten og informer den autoriserte forhandleren om feilkoden.

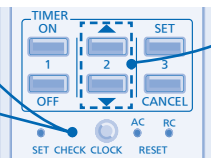

2 Trykkes ned til du hører et pip. Deretter skriver du ned feilkoden.

Merknad:

- For enkelte feil kan du restarte enheten med begrenset drift med 4 pipelyder under drift starter.

PERIODISK INSPEKSJON AV ENHETEN ETTER LANG TIDS STANS

- Kontroller batteriene i fjernkontrollen.
- Ingen blokkeringer i luftinntakene og luftuttakene.
- Bruk Auto OFF/ON-knappen for å velge Cooling/Heating-operasjon. Etter 15 minutters drift er det normalt å ha den følgende temperaturforskjellen mellom luftinntaks- og luftutløpsventilene:

Kjøling: $\geq 8^{\circ}\text{C}$

Oppvarming: $\geq 14^{\circ}\text{C}$

FOR LENGRE TIDS INAKTIVITET

- Som et alternativ kan Varmemodus aktiveres i 2-3 timer for å fjerne restfuktighet i de innvendige delene og unngå mugg.
- Slå av strømforsyningen og trekk ut støpselet.
- Ta ut batteriene i fjernkontrollen.

KRITERIER HVOR SERVICE IKKE GIS

SLÅ AV STRØMFORSYNINGEN OG PLUGG UT, kontakt deretter autorisert forhandler ved følgende omstendigheter:

- Unaturlige lyder under bruk.
- Vann/fremmede partikler i fjernkontrollen.
- Vannlekkasje i innendørsenheten.
- Sikringene slår seg av flere ganger.
- Nettkabelen blir veldig varm.
- Brytere eller knapper fungerer ikke riktig.

Brukerinformasjon om innsamling og håndtering av gammelt utstyr og brukte batterier



Slike symboler på produkter, emballasje, og/eller på medfølgende dokumenter betyr at brukte elektriske/elektroniske produkter og batterier ikke må blandes med vanlig husholdningsavfall.

For riktig håndtering og gjenvinning av gamle produkter og brukte batterier, vennligst lever dem til anvendelige innsamlingssteder, i samsvar med nasjonal lovgivning og direktivene 2002/96/EC og 2006/66/EC.

Ved riktig håndtering av disse produktene og batteriene, hjelper du til med å spare verdifulle ressurser og forhindre potensielle negative effekter på menneskers helse og miljøet, som ellers kan oppstå ved uriktig avfallshåndtering.

For mer informasjon om innsamling og gjenvinning av gamle produkter og batterier, vennligst ta kontakt med kommunen, ditt renovasjonsselskap eller stedet der du kjøpte gjenstandene.

Ukorrekt håndtering av dette avfallet kan medføre straffansvar, i overensstemmelse med nasjonal lovgivning.



For forretningsdrivende brukere i EU

Dersom du ønsker å kaste elektrisk og elektronisk utstyr, vennligst ta kontakt med din forhandler eller leverandør for videre informasjon.



[Informasjon om håndtering i land utenfor EU]

Disse symbolene gjelder bare innenfor EU. Ønsker du å kaste slike gjenstander, vennligst kontakt dine lokale myndigheter eller forhandler og spør etter riktig fremgangsmåte for håndtering.

Pb

Merknader for batterisymbol (to nederste symbol-eksempler):

Dette symbolet kan bli brukt i kombinasjon med et kjemisk symbol. I dette tilfellet etterkommer det kravet satt av direktivet for det kjemikaliet det gjelder.

TURVATOIMET

Noudata seuraavia ohjeita käyttäjän ja muiden henkilöiden loukkaantumisten ja aineellisten vahinkojen välttämiseksi. Ohjeiden huomiotta jättäminen ja yksikön virheellinen käyttö voi johtaa vikiöihin ja vaurioihin, joiden vakavuus luokitellaan alla olevalla tavalla:



VAARA

Tämä merkki varoittaa kuoleman ja vakavien loukkaantumisten vaarasta.



VAROITUS

Tämä merkki varoittaa loukkaantumisen ja aineellisen vahingon vaarasta.

Ohjeet, joita tulee noudattaa, luokitellaan seuraavien symbolien avulla:



Tämä symboli merkitsee KIELLETTYÄ toimintaa.



Tämä symboli merkitsee PAKOLLISTA TOIMINTOA.

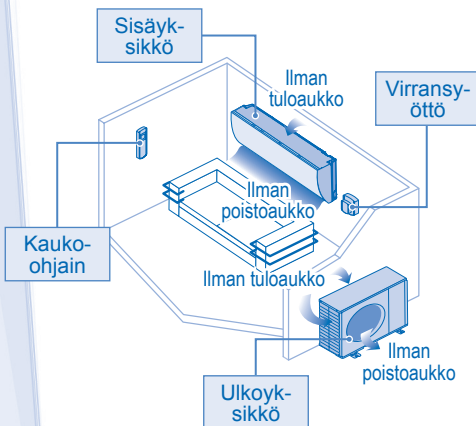

VAARA

SISÄYKSIKÖ JA ULKOYKSIKÖ



Tätä laitetta ei ole tarkoitettu sellaisten henkilöiden (lapset mukaan lukien) käytettäväksi, joilla on fyysiset tai henkiset kyvyt tai aistit ovat heikentyneet, ellei heidän turvallisuudestaan vastaava henkilö valvo laitteen käyttöä tai opasta sen käytössä. Lapsia on valvottava, jotta he eivät pääse leikkimään laitteella.

Laitteen sisäisten osien puhdistukseen, korjaukseen, asennukseen, poistamiseen ja jälleenasennukseen liittyvissä asioissa ota yhteyttä valtuutettuun jälleenmyyjään tai alan ammattilaiseen. Virheellinen asennus ja käsittely voivat aiheuttaa vuodon, sähköiskun tai tulipalon.

Vahvista valtuutetulta jälleenmyyjältä tai asiantuntijalta kuinka käyttää määritellyn jäähdytysaineiden tyyppiä. Käyttämällä muita kuin määritellyn tyyppin jäähdytysaineita voi aiheuttaa tuotteelle vahinkoa, halkeamia ja vammoja jne.



Älä asenna laitetta räjähdys- tai paloalttiin ympäristöön. Muuten seurauksena voi olla tulipalo.

Älä työnnä ilmastointilaitteen sisä- tai ulkoyksikköön sormia tai esineitä, sillä pyörivät osat voivat aiheuttaa loukkaantumisen.



Älä kosketa ulkoyksikköä ukkosella, sillä seurauksena voi olla sähköisku.

Älä oleskele pitkäaikaisesti kylmässä ilmassa, jotta ruumiinlämpösi ei laske liikaa.

Älä istu tai astu laitteen päälle, koska voit vahingoittaa vuodota.



KAUKO-OHJAIN



Pidä kaukosäädin poissa lasten ulottuvilta, jotta he eivät vahingoissa nielaisisi sen paristoja.

VIRRANSYÖTÖ



Älä käytä muokattua johtoa, jatkettua johtoa, jatkojohtoa tai määrittämätöntä johtoa ylikuormenemisen ja tulipalon välttämiseksi.



Ylikuormenemisen, tulipalojen ja sähköiskujen ehkäiseminen:

- Älä jaa samaa pistorasiaa muiden laitteiden kanssa.
- Älä käytä laitetta märin käsin.
- Älä taivuta virtajohtoa liikaa.
- Älä käynnistä tai pysäytä laitetta kytkemällä tai irrottamalla virtapistoke.



VAARA

VIRRANSYÖTTÖ



Jos syöttöjohto vaurioituu, valmistajan, valmistajan valtuuttaman huoltohenkilön tai muun vastaavan pätevän henkilön tulee vaihtaa se vaaratilanteiden välttämiseksi.

On erittäin suositeltavaa asentaa laite maavuodon suojakyttimeen (ELCB) tai jäännösvirtalaitteeseen (RCD) sähköiskun tai tulipalon välttämiseksi.

Ylikuumenemisen, tulipalojen ja sähköiskujen ehkäiseminen:

- Työnnä virtapistoke kunnolla paikalleen.
- Pyyhi virtapistokkeeseen kerääntyvä pöly säännöllisesti kuivalla liinalla.

Lopeta tuotteen käyttö, jos havaitset epänormaalia toimintaa tai virheitä, ja irrota pistoke tai kytkte virtakytkin ja vikavirtakytkin pois päältä. (Savun/tulipalon/sähköiskun vaara)

Esimerkkejä epänormaalista toiminnasta/virheistä

- Vikavirtakytkin laukeaa toistuvasti.
- Palaneen haju havaitaan.
- Laitteessa havaitaan epätavallinen ääni tai värinä.
- Sisäyksiköstä vuotaa vettä.
- Virtajohto tai pistoke on epätavallisen kuuma.
- Tuulettimen nopeutta ei voi säätää.
- Laite lakkaa toimimasta heti, vaikka se kytketään päälle käyttöä varten.
- Tuuletin ei pysähdy, vaikka käyttö pysäytetään.

Ota viivytyksettä yhteyttä paikalliseen jälleenmyyjään huoltoa/korjausta varten.



Tämä laite on maadoitettava sähköiskun tai tulipalon välttämiseksi.



Estä sähköiskut katkaisemalla virta ja irrottamalla pistoke seuraavissa tilanteissa:

- Ennen puhdistamista tai huoltoa.
- Kun laitetta ei käytetä pitkään aikaan.
- Voimakkaan ukonilman aikana.



VAROITUS

SISÄYKSIKKÖ JA ULKOYKSIKKÖ



Älä pese sisäyksikköä vedellä, bentseenillä, tinnerillä tai hankausjauheella, jotta laite ei vaurioituisi tai ruostuisi.

Älä käytä tarkkuuslaitteiden, ruuan, eläinten, kasvien, taiteen tai muiden esineiden säilömiseen. Laatu saattaa heikentyä tms.

Älä käytä mitään syttyviä laitteita ilmanpoistoaukon edessä tulen leviämisen välttämiseksi.

Älä altista kasveja tai lemmikkejä suoralle ilmvirralle, sillä se voi aiheuttaa vahinkoa.

Älä koske terävään alumiiniseen jäähdysriipaan, sillä terävät osat voivat aiheuttaa loukkaantumisen.



Älä kytkte sisäyksikköä päälle lattiaa vahatessa. Tuuleta huone huolellisesti vahaamisen jälkeen ennen laitteen käyttöä.

Älä asenna laitetta öljyisiin tai savuisiin ympäristöihin, jotta laite ei vahingoitu.

Henkilövahinkojen välttämiseksi älä pura laitetta puhdistuksen yhteydessä.

Henkilövahinkojen välttämiseksi käytä tukevaa alustaa puhdistaessasi laitetta.

Älä aseta maljakoita tai vesisäiliöitä laitteen päälle. Vettä voi joutua laitteeseen ja heikentää eristystä. Tämä saattaa aiheuttaa sähköiskun.

Älä avaa ikkunaa tai ovea pitkäksi aikaa COOL/ DRY -toimintatilan aikana.



Varmista vuotojen ehkäisemiseksi, että poistoputki on kytketty oikein ja että poistoaukko ei ole kouruissa, säiliöissä tai veden alla.

Pitkäaikaisen käytön jälkeen tai tulenarkojen laitteiden käytön yhteydessä huone tulee tuulettaa säännöllisesti.

Kun laitetta on käytetty pitkään, tarkasta asennusteline heikentymisen varalta, jotta laite ei putoaisi.

KAUKO-OHJAIN



Älä käytä ladattavia (Ni-Cd) paristoja. Kaukosäädin voi vahingoittua.



Kauko-ohjaimen vioittumisen ehkäiseminen:

- Poista paristot, jos yksikköä ei käytetä pitkään aikaan.
- Uusien paristojen tulee olla samantyyppiset, ja ne tulee asettaa napamerkintöjen mukaisesti.

VIRRANSYÖTTÖ



Sähköiskun välttämiseksi älä irrota pistoketta vetämällä johdosta.

KAUKO-OHJAIN

Indikaattori

- POWER/ DEICE
(Vihreä/Sininen)
- TIMER
(Oranssi)
- +8/10°C HEAT
(Vihreä)
- NANO-E-G
(Sininen)
- POWERFUL
(Oranssi)
- QUIET
(Oranssi)
- **nano-e-g**
- **ECONAVI**
(Vihreä)



Auringonvaloanturi ja kaukoohjaimen vastaanotin

Maksimietäisyyss: 8m

Kaukosäätimen näyttö

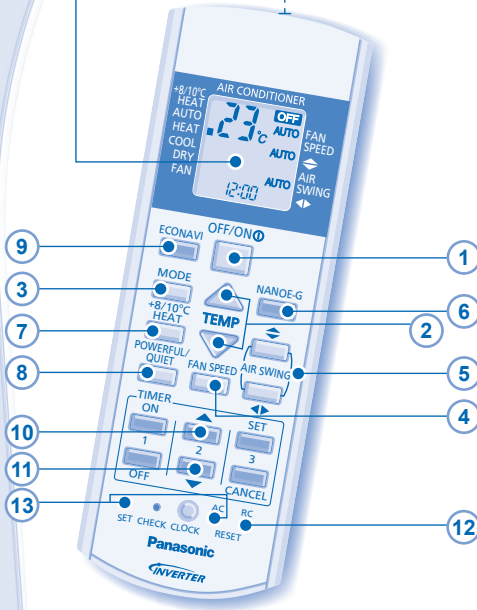

Paina kaukosäätimen painiketta

1 LAITTEEN KÄYNNISTÄMINEN JA SAMMUTTAMINEN



- Varo koskemasta kaukosäätimen näytön VIRRANKATKAISU-painikkeeseen, sillä sen tahaton painaminen voi käynnistää tai sammuttaa laitteen väärässä vaiheessa.

2 LÄMPÖTILAN SÄÄTÄMINEN

- Lämpötila-alue: 16°C ~ 30°C (Ei koske FAN-tilaa.).
- Suosituslämpötilan käyttäminen voi säästää energiaa.
LÄMMITYS : 20°C ~ 24°C.
JÄÄHDYTYYS : 26°C ~ 28°C.
KUIVATUS : 1°C ~ 2°C huoneenlämpötilaa vähemmän.

3 TOIMINTATILAN VALITSEMINEN

HEAT - LÄMMITYS - Lämpöä elämään

- Laitteen lämpeneminen kestää jonkin aikaa. Tällöin virran indikaattori vilkkuu.
- Yksikkö voi katkaista laitteen lämpimän ilman syötön. Toiminnan aikana laitteen merkivalo palaa.

COOL - JÄÄHDYTYYS - Viileää ilmaa

- Vähennä jäähdytystoiminnon aikaista virrankulutusta sulkemalla verhot, jotta aurinko ei pääse lämmittämään huoneilmaa.

DRY - KUIVATUS - Kosteuden poisto

- Laitteen tuuletin toimii hiljaisella nopeudella ja jäähdyttää ilmaa vain vähän.

FAN - Ilman kierrätys huoneessa

HELPPOKÄYTTÖINEN AUTOMAATTITILA

- Toimintatilan valinnan aikana virran indikaattori vilkkuu.
- Laite valitsee toimintatilan 10 minuutin välein lämpötila-asetuksen ja sisälämpötilan perusteella.

4 TUULETTIMEN NOPEUDEN SÄÄTÄMINEN (VIISI VAIHTOEHTOA)



- AUTO-asetuksen aikana sisätuulettimen nopeutta säädetään automaattisesti toimintatilan mukaan.

5 ILMAVIRRAN SUUNNAN SÄÄTÄMINEN (VIISI VAIHTOEHTOA)

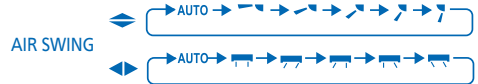

- Pitää huoneen ilmastoituna.
- COOL/DRY (VIILEÄ/KUIVA) -tilassa, jos asetus AUTO on päällä, säleikkö kääntyy vasemmalle/oikealle ja ylös/alas automaattisesti.
- HEAT (Lämpö) -tilassa, jos asetus AUTO on päällä, vaakasäleikkö pysyy ennalta määrättyssä asennossa. Pystysäleikkö kääntyy vasemmalta oikealle lämpötilan noustessa.

6 PUHDISTAA ILMAA



- Poistaa/deaktivoi haitallisia mikro-organismeja, kuten viruksia, bakteereita jne.
- Voidaan käyttää myös kun laite on kytketty pois päältä. Tässä kunnossa, tuulettimen nopeutta ja ilman muutosta ei voi säätää.
- nano-e-g alkaa automaattisesti kun laite on päällä -merkillä.

7 PERUSLÄMMÖN YLLÄPITÄMINEN



- Pidä sisälämpötila 8/10°C:ssa. Tuuletinnopeus muuttuu automaattisesti nopeaksi.
- Tämä toiminto on ensisijainen valittuun toimintotilaan nähden. Toiminnon voi peruuttaa painamalla **10°C** **8°C**
- Ulkoyksikön sulatus saattaa yllättäen tuoda sisäyksikön kautta sisälle kylmää ilmaa. Ota tällöin lämmitystoiminto käyttöön.

8 TEHOKKAAN JA HILJAISEN TILAN VÄLILLÄ VAIHTAMINEN

POWERFUL/QUIET

POWERFUL **LÄMPÖTILAN SAAVUTTAMINEN NOPEASTI**

Tämä toiminto keskeytetään automaattisesti 20 minuutin kuluttua.

QUIET **HILJAISESTA TOIMINNASTA NAUTTIMINEN**

- Tämä toiminto vähentää ilmavirrasta syntyvää ääntä.

9 ENERGIANSÄÄSTÖN OPTIMOINTI



- ECONAVI-käytön aikana aurinkoanturi havaitsee ikkunoiden läpi saapuvan auringonvalon intensiteetin ja havaitsee aurinkoisen ja pilvisen päivän/yön välisen eron energiansäästön optimoimiseksi edelleen ja lämpötilan säätämiseksi.

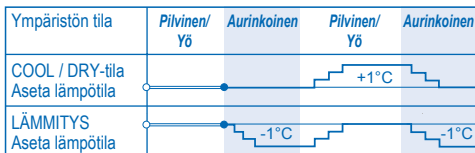

- ECONAVI-toiminnon käyttöön ottaminen pilvisellä säällä/yöllä
- ECONAVI-toiminnon käyttöön ottaminen aurinkoisella säällä
- Jos huoneessa ei ole ikkunoita tai ikkunoissa on paksut verhot, aurinkoanturi toimii kuten pilvisellä säällä tai yöllä.

- 10 Lisää tai vähennä laitteen virran indikaattorin kirkkautta painamalla painiketta viiden sekunnin ajan.

- 11 Vaihda lämpötila-asteikoksi °C tai °F painamalla painiketta kymmenen sekunnin ajan.

- 12 Palauta kaukosäätimen oletusasetukset painamalla tätä painiketta.

- 13 Ei käytössä perustoiminnoissa.

AJASTIMEN KÄYTTÄMINEN

- Kaksi sarjaa käynnistys- ja sammutusajastimia on saatavilla laitteen kytkemiseen päälle ja pois päältä esiasetetuihin aikoihin.
- Suorita seuraavat toimenpiteet kunkin ajastimen asettamista varten:

ON 	① → ② → Cancel	① → ② → Cancel	
1			2
OFF 			SET
Valitse ON (päällä) tai OFF (pois) -ajastin		Määritä aika	Vahvista

- Esimerkki käytöstä olohuoneessa:
Aamu: Päälle (ON) ① kello 07:00 (Herääminen)
Pois (OFF) ① kello 08:00 (Töihinlähtö)
Ilta: Päälle (ON) ② kello 17:00 (Kotiinpaluu)
Pois (OFF) ② kello 22:00 (Nukkumaanmeno)
- Voit peruuttaa käynnistys- ja sammutusajastimen painamalla tai ajastimen ① tai ② valitsemista varten ja painamalla sitten .
- Jos ajastin peruutetaan manuaalisesti tai sähkökatkoksen vuoksi, voit palauttaa ajastimen painamalla tai ajastimen ① tai ② valitsemista varten ja painamalla sitten .
- Tuleva ajastin tulee näkyviin ja aktivoidaan järjestyksessä.
- Kun ajastin on käytössä, laite saattaa käynnistyä (enintään 35 minuuttia) ennen määritettyä aikaa, jotta haluttu lämpötila saavutetaan määräaikaan mennessä.
- Ajastimen toiminta perustuu kaukosäätimen avulla määritettyyn kellonaikaan. Ajastin toistaa toiminnon päivittäin. Lisätietoja kellonajan asettamisesta on takakannen kohdassa Kauko-ohjaimen valmistelu.

HUOMAUTUKSIA

NANO-G , POWERFUL/QUIET , ECONAVI

- Voidaan aktivoida kaikissa tiloissa ja voidaan peruuttaa painamalla vastaavaa painiketta uudelleen.

+8/10°C
HEAT

- -toiminnon voi ottaa käyttöön erikseen.

POWERFUL/QUIET , ECONAVI , +8/10°C HEAT

- Ei voida valita samaan aikaan.

SISÄYKSIKKÖ



VAROITUS

- Ennen puhdistamista katkaise virransyöttö ja irrota pistoke pistorasiasta.
- Älä koske alumiiniseen jäähdysripaan, sen terävät reunat voivat aiheuttaa vammoja.

PUHDISTUSOHJEET

- Älä käytä bentseeniä, ohennetta tai hankausjauhetta.
- Käytä saippuaa (\approx pH7) tai neutraalia yleispuhdistusainetta.
- Älä käytä yli 40°C lämpöistä vettä.

VIHJE

- Laitteen optimaalinen teho varmistetaan suorittamalla puhdistushuolto säännöllisin välein. Likainen yksikkö voi aiheuttaa toimintahäiriön ja saatat nähdä virhekoodin "H99". Kysy neuvoja valtuutetulta jälleenmyyjältä.

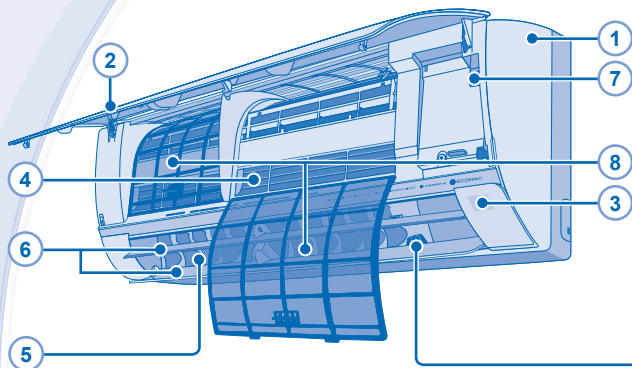

9 nanoe-G GENERAATTORI

- Älä kosketa käytön aikana.

1 SISÄYKSIKKÖ

- Pyyhi yksikkö varovasti pehmeällä, kuivalla liinalla.

2 ETUPANEELI

Etupaneelin irrottaminen

- Irrota etupaneeli nostamalla ja vetämällä.
- Pese varovaisesti ja kuivaa.

Etupaneelin sulkeminen

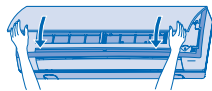

- Sulje etupaneeli pitävästi painamalla sen kumpaakin päätä alaspäin.

3 AURINGONVALOANTURI JA KAUKOOHJAIMEN VASTAANOTIN

4 JÄÄHDYYSRIPA

5 VAAKASUORA SUUNTAUSAUKKO

- Älä säädä manuaalisesti.

6 PYSTYSUORA SUUNTAUSAUKKO

- Älä säädä manuaalisesti.

7 AUTO OFF/ON -PAINIKE

- Käytetään, jos kaukoasäädin ei toimi tai se on hukassa.

Toiminto	Tila
Paina kerran.	Automaattinen
Paina ja pidä painettuna, kunnes kuulet yhden piippauksen, vapauta sitten.	Jäähdytys
Paina ja pidä painettuna, kunnes kuulet yhden piippauksen, vapauta sitten.	Lämmitys
Paina ja pidä painettuna kunnes kuulet kaksi piippausta, vapauta sitten.	
Sammuta painamalla painiketta.	

8 ILMAN SUODATIN

- Ilmansuodattimet tulee puhdistaa kahden viikon välein.
- Pese ja huuhtelee suodatin varovaisesti vedellä. Älä vahingoita suodattimen pintaa.
- Anna suodattimien kuivua täysin kuiviksi varjoisessa paikassa, suojattuina tulelta tai suoralta auringonvalolta.
- Korvaa voittuneet suodattimet uusilla.

9 nanoe-G GENERAATTORI

Puhdista kuivalla vanupuikolla.

- nanoe-G generaattorin puhdistusta suositellaan 6 kuukauden välein.



VIANETSINTÄ

Seuraavassa kuvatut ilmiöt eivät ole merkki toimintahäiriöstä.

ILMIÖ

Sisäyksiköstä tulee sumua.

Veden virtauksen ääni toiminnan aikana.

Huoneessa on omiainen haju.

Sisätuuletin pysähtyy ajoittain automaattisen tuulettimen nopeuden asetuksen aikana.

Ilmavirtaus jatkuu, vaikka toiminto on päättynyt.

Toiminta viivästyy muutamilla minuuteilla uudelleen käynnistämisen jälkeen.

Ulkoyksiköstä tulee vettä/höyryä.

TIMER-merkkivalo on aina päällä.

Laitteen toimiessa säleikkö on kiinni.

Sisätuuletin pysähtyy ajoittain lämmitystoiminnan aikana.

POWER-merkkivalo vilkkuu ennen kuin yksikkö on päällä.

Käytön aikana kuuluu murtumiselta kuulostava ääni.

SYY

- ▶ Vesi tiivistyy jäähdytystoiminnan seurauksena.
- ▶ Jäähdytysaine virtaa laitteen sisällä.
- ▶ Kyseessä voi olla seinistä, matosta, huonekaluista tai vaatteista tuleva kostea haju.
- ▶ Tämä auttaa poistamaan ympäröivät hajut.
- ▶ Sisäyksikköön jääneen lämmön poistaminen (enintään 30 sekuntia).
- ▶ Viivästyminen suojaa yksikön kompressoria.
- ▶ Putkissa tapahtuu tiivistymistä tai höyrystymistä.
- ▶ Ajastimen asetus toistuu päivittäin asetuksen jälkeen.
- ▶ AIR SWING -asetuksena on AUTO.
- ▶ Tahattoman jäähdytysvaikutuksen ehkäisemiseksi.
- ▶ Tämä on alustava vaihe valmisteltaessa laitteen toimintaa, kun ON-ajastin on asetettu päälle.
- ▶ Laite laajenee tai vetäytyy lämpötilan vaihteluiden vaikutuksesta.

Tarkista seuraavat asiat ennen kuin otat yhteyttä huoltoliikkeeseen.

ILMIÖ

Lämmitys/jäähdytys ei ole tehokasta.

Äänekäs toiminnan aikana.

Kauko-ohjain ei toimi.

(Näyttö on himmeä tai kaukosäätimen signaali heikko.)

Yksikkö ei toimi.

Laitte ei vastaanota kaukosäätimen signaalia.

TARKISTA

- ▶ Aseta oikea lämpötila.
- ▶ Sulje ovet ja ikkunat.
- ▶ Puhdista tai vaihda suodattimet.
- ▶ Poista mahdolliset esteet ilman tulo- ja poistaukoista.
- ▶ Tarkista, onko yksikkö asennettu vinoon.
- ▶ Sulje takapaneeli oikein.
- ▶ Aseta paristot laitteeseen oikein.
- ▶ Vaihda paristot tarvittaessa.
- ▶ Tarkista, onko vikavirtakytkin lauennut.
- ▶ Tarkista, onko ajastin käytössä.
- ▶ Varmista, ettei kaukosäätimen ja laitteen välissä ole esteitä.
- ▶ Loistevalaistus saattaa häiritä kaukosäätimen signaalin kulkua. Ota yhteyttä valtuutettuun jälleenmyyjään.

Yksikkö pysähtyy ja ajastimen indikaattori vilkkuu.

Selvitä virhekoodi kaukosäätimen avulla.

1 Paina 5 sekunnin ajan.

3 Paina 5 sekunnin ajan poistuaksesi tarkistustilasta.

4 Sammuta laite ja ilmoita virhekoodi valtuutetulle jälleenmyyjälle.

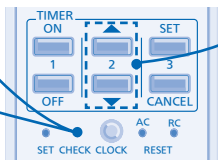

2 Paina, kunnes kuulet äänimerkin. Kirjoita sen jälkeen vikakoodi muistiin.

Huom.:

- ▶ Joidenkin virheiden yhteydessä laite voidaan käynnistää uudelleen rajoitetuin toiminoin. Tällöin laite antaa aluksi 4 äänimerkkiä.

KAUSITARKASTUS PITKÄN KÄYTTÖTAUON JÄLKEEN

- Tarkista kauko-ohjaimen paristot.
- Ei esteitä ilman tulo- ja poistoaukkoihin.
- Valitse jäähdytys- tai lämmitystoiminto Auto OFF/ON-painikkeella. Kun laite on toiminut 15 minuutin ajan, ilman tulo- ja poistoaukkojen välillä voi olla seuraavanlainen lämpötilaero:
Jäähdytys: $\geq 8^{\circ}\text{C}$ Lämmitys: $\geq 14^{\circ}\text{C}$

PIDEMPIAIKAINEN KÄYTTÄMÄTTÖMYYS

- Estä homeen syntyminen poistamalla sisätiloihin jäänyt kosteus kokonaan aktivoimalla lämmitystila 2–3 tunniksi.
- Katkaise virransyöttö ja irrota pistoke rasiasta.
- Poista kauko-ohjaimen paristot.

KRIITTISET VIKATAPAUKSET

KATKAISE VIRTAA JA IRROTA PISTOKE ja ota yhteyttä valtuutettuun jälleenmyyjään seuraavissa tilanteissa:

- Epätavallinen ääni käytön aikana.
- Kauko-ohjaimen on päässyt vettä/vieraita hiukkasia.
- Sisäyksiköstä vuotaa vettä.
- Katkaisija kytkee pois päältä toistuvasti.
- Virtajohto lämpenee epätavallisen kuumaksi.
- Kytkimet tai painikkeet eivät toimi oikein.

Tietoja vanhojen laitteiden ja käytettyjen paristojen keräyksestä ja hävittämisestä



Nämä merkinnät tuotteissa, pakkauksissa ja/tai niihin liitetyissä dokumenteissa tarkoittavat, että käytettyjä sähkö- ja elektroniikkalaitteita sekä paristoja ei tule sekoittaa tavalliseen kotitalousjätteeseen.

Vanhojen tuotteiden ja käytettyjen paristojen asianmukainen käsittely, talteen ottaminen ja kierrätys edellyttävät niiden viemistä tarjolla oleviin keräyspisteisiin kansallisten määräysten sekä direktiivien 2002/96/EC ja 2006/66/EC mukaisesti. Kun hävität tuotteet ja paristot asianmukaisesti, autat säilyttämään arvokkaita luonnonvaroja sekä ehkäisemään ihmisen terveydelle ja ympäristölle haitallisia vaikutuksia, joita vääränlainen jätteenkäsittely voi aiheuttaa.

Ota yhteys asuinkuntasi viranomaisiin, jätteenkäsittelystä vastaavaan tahoon tai tuotteiden ostopaikkaan saadaksesi lisätietoja vanhojen tuotteiden ja paristojen keräyksestä ja kierrätyksestä.

Tuotteiden epäasianmukaisesta hävittämisestä saattaa seurata kansallisessa lainsäädännössä määrätty rangaistus.



Yrityksille Euroopan unionissa

Lisätietoja sähkö- ja elektroniikkalaitteiden hävittämisestä saat jälleenmyyjältä tai tavarantoimittajalta.



[Tietoja hävittämisestä Euroopan unionin ulkopuolella]

Nämä merkinnät ovat voimassa ainoastaan Euroopan unionin alueella. Ota yhteys paikallisiin viranomaisiin tai jälleenmyyjään saadaksesi tietoja oikeasta jätteenkäsittelymenetelmästä.

Paristomerkintää koskeva huomautus (alla kaksi esimerkkiä merkinnöistä):

Tämä merkki voi olla käytössä yhdessä kemiallisen merkinnän kanssa. Siinä tapauksessa merkki noudattaa kyseistä kemikaalia koskevan direktiivin vaatimuksia.

Pb

SIKKERHEDSFORSKRIFTER

For at forhindre personskade, skade mod andre eller beskadigelse af ejendom skal følgende overholdes. Forkert brug grundet manglende overholdelse af brugsanvisningen kan resultere i person- eller tingskade, og farligheden heraf er klassificeret nedenstående:



ADVARSEL

Dette symbol advarer om fare for dødsfald eller alvorlig tilskadekomst.



FORSIGTIG

Dette symbol advarer om fare for person- eller tingskade.

Anvisninger, der skal følges, klassificeres med følgende symboler:



Dette symbol angiver en handling, der er FORBUDT.



Dette symbol betegner en handling, der er OBLIGATORISK.

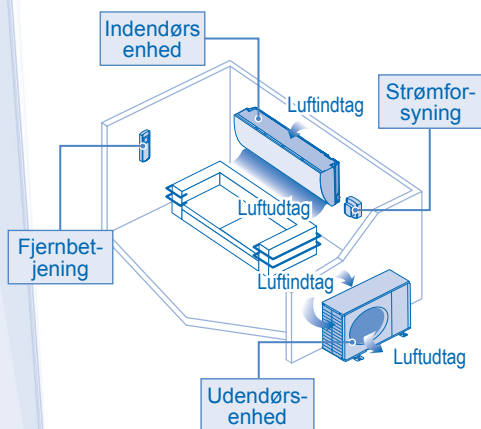

ADVARSEL

INDENDØRS ENHED OG UDENDØRS ENHED



Apparatet må ikke bruges af personer (herunder børn) med reducerede psykiske kompetencer, sanssevner eller mentale kompetencer, manglende erfaring eller kendskab og viden, medmindre de har fået kyndig vejledning eller instruktioner vedrørende brug af apparatet af en person, der er ansvarlig for deres sikkerhed. Børn skal holdes under opsyn, så de ikke leger med apparatet.

Kontakt en autoriseret forhandler eller specialist for at rengøre de indvendige dele, reparere, installere, fjerne og geninstallere enheden. Forkert installation og håndtering kan forårsage lækage, elektrisk stød eller brand.

Kontakt en autoriseret forhandler eller specialist ang. brug af den angivne type kølemiddel. Brug af en anden type kølemiddel end den angivne type kan forårsage skade på produktet, sprængning og personskade osv.



Installer ikke enheden i en potentiel eksplosiv eller brandbar atmosfære. I modsat fald kan det resultere i en brandulykke.

Undgå, at fingre eller andre genstande berører airconditionanlægget eller den udvendige enhed, da roterende dele kan forårsage personskade.



Berør ikke den udvendige enhed, når det lynrer, da det kan forårsage stød.

Udsæt ikke dig selv direkte for kold luft i en lang periode for at undgå for kraftig afkøling.

Undgå at sidde eller træde på enheden, da du kan falde ned.



FJERNBETJENING



Lad ikke helt små og mindre børn lege med fjernbetjeningen for at forhindre dem i at sluges batterierne ved et uheld.

STRØMFORSYNING



Brug ikke en ændret ledning, samlet ledning, forlængerledning eller ikke-sPECIFICERET ledning for at forhindre overophedning og brand.



Sådan undgås overopvarmning, brand eller elektrisk stød:

- Brug ikke den samme stikkontakt til andet udstyr.
- Betjen ikke enheden med våde hænder.
- Bøj ikke netledningen for meget.
- Start og stop ikke enheden ved at sætte nedstikket i og trække det ud.



ADVARSEL

STRØMFORSYNING



Hvis netledningen er beskadiget, skal den udskiftes af fabrikanten eller dennes serviceværksted eller fagpersoner med tilsvarende kvalifikationer for at undgå risikoen for skader.

Det anbefales på det kraftigste at installere med ELCB (Earth Leakage Circuit Breaker) eller RCD (Residual Current Device), så stød eller brand undgås.

Sådan undgås overopvarmning, brand eller elektrisk stød:

- Sæt netstikket rigtigt i.
- Støv på netstikket bør jævnligt tørres af med en tør klud.

Indstil brugen af dette produkt, når noget unormalt/en fejl, og frakobl netstikket, eller sluk på strømkontakten og afbryderen. (Risiko for røg/brand/elektrisk stød)

Eksempler på noget unormalt/en fejl

- ELCB udløses ofte.
- Der konstateres en lugt af brændt.
- Enheden støjer eller vibrerer unormalt.
- Der lækker vand fra den indendørs enhed.
- Netledningen eller -stikket bliver unormalt varmt.
- Ventilatorhastigheden kan ikke reguleres.
- Enheden holder omgående op med at køre, selvom den er tændt og klar til brug.
- Ventilatoren stopper ikke, selvom betjeningen stopper.

Kontakt omgående din lokale forhandler for vedligeholdelse/reparation.



Dette udstyr skal jordforbindes, så stød eller brand undgås.



Undgå elektrisk stød ved at slukke for strømforsyningen og trække stikket ud, når:

- Før rengøring eller servicering.
- Forlænget ikke-anvendelse.



- Unormal kraftig lynudledning.



FORSIGTIG

INDENDØRS ENHED OG UDENDØRS ENHED



Vask ikke den indendørs enhed med vand, benzen, fortynder eller skurepulver for at undgå beskadigelse eller korrosion af enheden.

Brug den ikke til bevarelse af præcisionsudstyr, fødevarer, dyr, planter, kunstværker eller andre genstande. Dette kan bevirke kvalitetsforringelse osv.

Brug ikke brandbart udstyr foran luftudtaget, så spredning af ild undgås.

Udsæt ikke planter eller husdyr direkte for luftstrømmen for at undgå kvæstelser osv.

Berør ikke den skarpe aluminiumsfinne, da skarpe dele kan forårsage personskade.



TÆND ikke den indendørs, når gulvet vokses. Efter gulvet er vokset, skal rummet udluftes ordentligt, før enheden betjenes.

Installer ikke enheden i et olie- og røgfylt område for at undgå beskadigelse af enheden.

Adskil ikke enheden for at rengøre den, så personskade undgås.

Undgå at stå på en ustabil bænk ved rengøring af enheden for at undgå personskade.

Anbring ikke en vase eller vandbeholder på enheden. Vandet kan komme ind i enheden og forringe isolationen. Dette kan bevirke elektrisk stød.

Åbn ikke vinduet eller døren i længere tid under anvendelse af funktionen COOL/DRY.



Sørg for, at aftapningsrøret er tilsuttet korrekt, og hold aftapningsudgangen væk fra rendesten eller beholdere og lad den ikke komme under vand for at undgå vandlækage.

Efter en lang periode med brug eller brug med forbrændingsudstyr skal lokalet udluftes jævnligt.

Kontroller, at installationsracket efter længere tids brug ikke er svækket for at undgå, at enheden falder ned.

FJERNBETJENING



Undlad brug af genopladelige (Ni-Cd) batterier. Hvilket kan ødelægge fjernbetjeningen.



Sådan undgås fejl eller beskadigelse af fjernbetjeningen:

- Fjern batterierne, hvis anlægget ikke skal bruges i længere tid.
- Der skal isættes nye batterier af samme type i overensstemmelse med den angivne polaritet.

STRØMFORSYNING



Træk ikke i ledningen for at trække stikket ud, så elektrisk stød undgås.

FJERNBETJENING

Indikator						
● POWER/ DEICE (Grøn/ Blå)	● TIMER (Orange)	● +8/10°C HEAT (Grøn)	● NANO-E-G (Blå)	● POWERFUL (Orange)	● QUIET (Orange)	● ECONAVI (Grøn)



Sollyssensor og fjernbetjeningsmodtager

Maksimal rækkevidde: 8m

Fjernbetjeningsdisplay

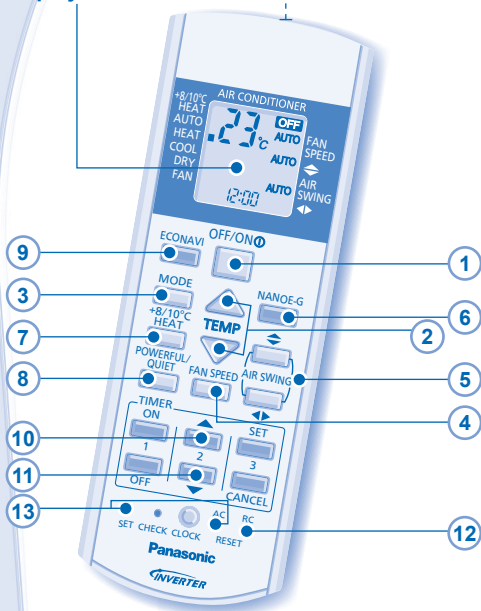

Tryk på knappen til fjernbetjeningen

1 SÅDAN TÆNDES OG SLUKKES ANLÆGGET



- Læg mærke til, om fjernbetjeningen viser OFF i displayet for at undgå forkert start/stop af anlægget.

2 SÅDAN INDSTILLES TEMPERATUREN

- Områdevalg: 16°C ~ 30°C (Gælder ikke ved tilstanden FAN).
 - Drift af anlægget inden for det anbefalede temperaturinterval kan medføre energibesparelse.
- OPVARMNINGSTILSTAND : 20°C ~ 24°C.
 AFKØLINGSTILSTAND : 26°C ~ 28°C.
 TØRRINGSTILSTAND : 1°C ~ 2°C lavere end rumtemperatur.

3 SÅDAN VÆLGES DRIFTSTILSTAND

OPVARMNINGSTILSTAND - Nyd den varme luft

- Det tager anlægget et stykke tid at varme op. Driftsindikatoren blinker i denne tilstand.
- Enheden afbryder muligvis varmluftforsyningen under afvisning. Afvisningsindikatoren ON er tændt imens.

AFKØLINGSTILSTAND - Nyd den kølige luft

- Brug gardiner til at skærme af for sollys og varme udefra for at nedsætte strømforbruget i køletilstand.

TØRRINGSTILSTAND - Affugter omgivelserne

- Anlægget kører ved lav ventilatorhastighed for at opnå en afdæmpet køletilstand.

Tilstanden FAN - Luftcirkulation i rummet

AUTO-TILSTAND - Praktisk for dig

- Under driftstilstand blinker driftsindikatoren.
- Enheden vælger driftstilstand hvert 10. minut, svarende til temperaturtilstanden og indendørs temperatur.

4 SÅDAN VÆLGES BLÆSERHASTIGHED (5 VALGMULIGHEDER)



- I AUTO indstilles indendørsventilatorens hastighed automatisk i overensstemmelse med driftstilstanden.

5 SÅDAN JUSTERES LUFTSTRØMSRETNINGEN (5 VALGMULIGHEDER)

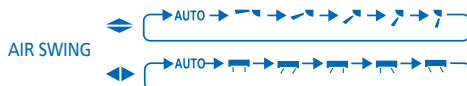

- Sørg for at holde rummet ventileret.
- I tilstanden COOL/DRY, hvis AUTO er indstillet, svinger lamelgitteret automatisk til venstre/højre og op/ned.
- I tilstanden HEAT, hvis AUTO er valgt, er det vandrette lamelgitter fast ved en forudbestemt position. Det lodrette lamelgitter svinger til venstre/højre efterhånden som temperaturen stiger.

6 RENSNING AF LUFTEN



- Fjerner/deaktiverer skadelige mikroorganismer, såsom virusser, bakterier, osv.
- Kan være aktiveret, når enheden er slukket. I denne tilstand kan blæserhastigheden og ventilatoren ikke justeres.
- nano-e-G starter automatisk med enheden slået med OFF/ON.



7 INDSTILLING AF MIN. DRIFTEMPERATUR



- Hold indendørstemperaturen på 8/10°C. Blæseren skifter automatisk til høj blæserhastighed.
- Denne handling overskriver driftstilstanden og kan annulleres ved at trykke på .
- Afrimningsdrift på udendørsenheden kan forårsage pludselig kold luft fra indendørsenheden. Undgå kold luft med opvarmningsfunktionen.



8 SÅDAN SKIFTES MELLEM KRAFTIG & STILLE

POWERFUL/QUIET → POWERFUL → QUIET → NORMAL

POWERFUL **OPNÅ TEMPERATUR HURTIGT**

Driften standser automatisk efter 20 minutter.

QUIET **NYDE LYDLØSE BETJENINGER**

- Denne drift reducerer luftstøj.

9 SÅDAN OPTIMERES ENERGIBESPARELSEN



- Under anvendelse af ECONAVI registrerer sollysensoren sollysintensiteten fra vinduer og skelner mellem solskin og overskyet/nat for at optimere energibesparelsen ved justering af temperaturen.

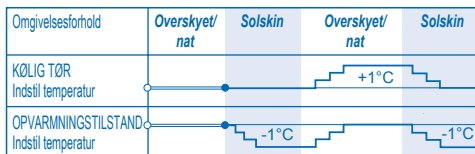

- ECONAVI aktivering ved overskyet/nat
- ECONAVI aktivering ved solskin

- Et lokale uden vinduer eller med et tykt gardin vil sollysensoren vurdere som overskyet/nat.

- 10 Holdes nede i 5 sekunder for at dæmpe eller gendanne anlæggets indikatorlysstyrke.

- 11 Holdes nede i ca. 10 sekunder for at få vist temperaturindstilling i °C eller °F.

- 12 Gendanner fjernbetjeningens standardindstilling.

- 13 Bruges ikke i normal drift.

SÅDAN INDSTILLES TIMEREN

- 2 sæt ON- og OFF-timer er tilgængelige til at TÆNDE eller SLUKKE for enheden på forskellige forudindstillede tidspunkter.
- Udfør nedenstående procedurer for at indstille hver timer:

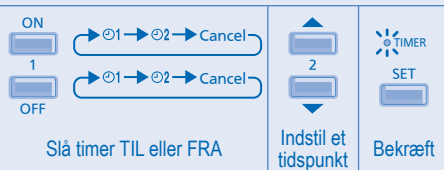

- Eksempel på anvendelse i stue:
Om morgenen: ON ① kl. 07.00 (vækning)
OFF ① kl. 08.00 (på arbejde)
Om aftenen: ON ② kl. 17.00 (hjemme igen)
OFF ② kl. 22.00 (sover)
- Tryk på eller for at vælge enten ① eller ②, og tryk derefter på for at annullere ON- eller OFF-timeren.
- Hvis timeren annulleres manuelt eller på grund af strømsvigt, kan du genindstille timeren ved at trykke på eller for at vælge enten ① eller ②, og derefter trykke på .
- Kommende timer vises og aktiveres i sekvens.
- Når TIL-timeren er indstillet, starter anlægget muligvis før det valgte tidspunkt (op til 35 minutter før) for at opnå den ønskede temperatur til tiden.
- Timerdrift er baseret på det via fjernbetjeningen indstillede ur og gentages dagligt, når den er indstillet. Yderligere oplysninger om indstilling af uret findes på bagsiden under Klargøring af fjernbetjening.

BEMÆRKNINGER

NANO-E-G, POWERFUL/QUIET, ECONAVI

POWERFUL/QUIET, ECONAVI, +8/10°C HEAT

- Kan aktiveres i alle tilstande, og kan annulleres ved at trykke på den samme knap igen.

- Kan ikke vælges på samme tidspunkt.

+8/10°C HEAT

- funktionen kan aktiveres uafhængigt.

INDENDØRS ENHED



FORSIGTIG

- **Afbryd strømmen og træk stikket ud, inden der foretages rengøring.**
- **Rør ikke ved aluminiumsbladet, skarpe dele kan forårsage personskade.**

RENGØRINGSVEJLEDNING

- Undlad at bruge rensbenzin, fortynder eller skurepulver.
- Brug kun sæbe (\approx pH7) eller neutrale rengøringsmidler til husholdning.
- Brug ikke vand, der er varmere end 40°C.

TIP!

- Til sikring af enhedens optimale ydelse skal der udføres vedligeholdelse med jævne mellemrum. En snavset enhed kan resultere i fejl, og du kan se fejlkoden "H99". Kontakt en autoriseret forhandler.

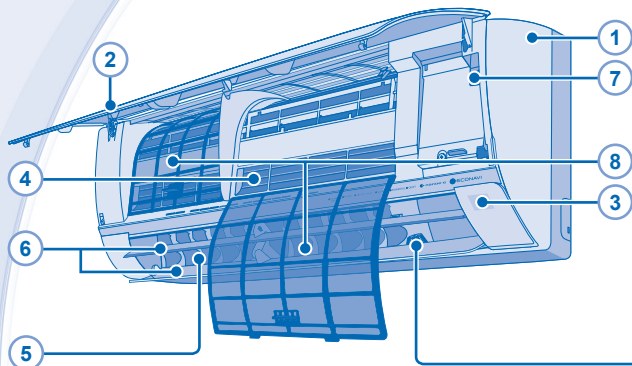

9 nanoe-G GENERATOR

- Må ikke berøres under driften.

1 INDENDØRS ENHED

- Aftør anlægget forsigtigt med en blød, tør klud.

2 FRONTPANEL

Fjern frontpanel

- Løft og træk for at fjerne front panelet.
- Vask det forsigtigt og aftør det.

Luk frontpanel

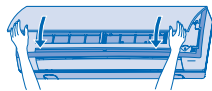

- Tryk på begge ender af front panelet for at lukke det helt.

3 SOLLYSENSOR OG FJERNBETJENINGSMODTAGER

4 ALUMINIUMSBLAD

5 LODRET LUFTSTRØMNINGSSPJÆLD

- Må ikke indstilles manuelt.

6 VANDRET LUFTSTRØMNINGSSPJÆLD

- Må ikke indstilles manuelt.

7 KNAPPEN AUTO OFF/ON (AUTO-TÆND/SLUK)

- Bruges, når fjernbetjeningen er forlagt eller ikke fungerer.

Handling	Funktion
Tryk en gang.	Autofunktion
Tryk, og hold nedtrykket, til du hører et bip, og slip så.	Køling
Tryk, og hold nedtrykket, til du hører et bip, og slip så. Tryk, og hold nedtrykket, til du hører to bip, og slip så.	Opvarmning
Tryk på knappen for at slukke.	

8 LUFTFILTER

- Luftfiltret skal rengøres hveranden uge.
- Vask/skyl filteret forsigtigt med vand for at undgå beskadigelse af filterets overflade.
- Tør filterne grundigt i skygge, væk fra åben ild eller direkte sollys.
- Udskift filtret, hvis det er beskadiget.

9 nanoe-G GENERATOR

Rengør med en tør vatpind.

- Rengøring af nanoe-G generator anbefales for hver 6 måneder.



FEJLFINDING

De følgende symptomer er ikke udtryk for funktionsfejl.

SYMPTOM	ÅRSAG
Der kommer tåge ud af indendørsenheden.	▶ Kondenseringsvirkning på grund af køleprocessen.
Lyden af strømmende vand kan høres under drift.	▶ Kølemiddelstrømning i anlægget.
Der er en mærkelig lugt i rummet.	▶ Dette kan evt. være en fugtig lugt afgivet af tapet, gulvtæppe, møbler eller tøj.
Indendørsventilatoren stopper med mellemrum i forbindelse med automatisk ventilatorindstilling.	▶ Dette medvirker til at fjerne de omgivende lugte.
Luftstrømmen fortsætter efter afsluttet drift.	▶ Udledning af restvarme fra indendørsenheden (maksimalt 30 sekunder).
Driften forsinkes i nogle få minutter efter genstart.	▶ Forsinkelsen er en beskyttelse af anlæggets kompressor.
Udendørsenheden udsender vand/damp.	▶ Der forekommer kondensering eller fordampning på rørene.
TIMER-indikatoren er altid tændt.	▶ Indstillingen på timeren gentages dagligt, når den først er foretaget.
Når afisning foretages, er spjældet lukket.	▶ AIR SWING er indstillet på AUTO.
Indendørsventilatoren stopper med mellemrum i forbindelse med opvarmningstilstand.	▶ For at undgå utilsigtet kølevirkning.
POWER-indikatoren blinker, før enheden tændes.	▶ Det er et indledende skridt til forberedelse af drift, når ON-timeren er blevet indstillet.
Det lyder som om noget revner, når enheden bruges.	▶ Temperaturændringer kan få det materiale, som enheden er lavet af, til at udvide sig eller trække sig sammen.

Kontroller følgende, før service tilkaldes.

SYMPTOM	KONTROL
Opvarmnings-/køletilstanden fungerer ikke effektivt.	▶ Indstil temperaturen korrekt. <ul style="list-style-type: none">• Luk alle døre og vinduer.• Rens eller udskift filtrene.• Fjern alle forhindringer i luftindtags- og aftræksåbninger.
Støj under driften.	▶ Kontroller, om anlægget er blevet installeret på et hældende underlag. <ul style="list-style-type: none">• Luk frontpanelet korrekt.
Fjernbetjeningen virker ikke. (Displayet eller sendesignalet er svagt.)	▶ Isæt batterierne korrekt. <ul style="list-style-type: none">• Udskift svage batterier.
Anlægget virker ikke.	▶ Kontroller, om effektafbryderen er blevet aktiveret. <ul style="list-style-type: none">• Kontroller, om timeren er blevet indstillet.
Anlægget modtager ikke signal fra fjernbetjeningen.	▶ Sørg for, at modtageren ikke er blokeret. <ul style="list-style-type: none">• Nogle lysstofrør kan forstyrre signalet. Kontakt en autoriseret forhandler.

Enheden stopper, og TIMER-indikatoren blinker.

Brug fjernbetjeningen til at hente fejlkoden.

1 Tryk i 5 sekunder.

3 Tryk i 5 sekunder for at afslutte kontrol.

4 Sluk for enheden, og giv besked om fejlkoden til den autoriserede forhandler.

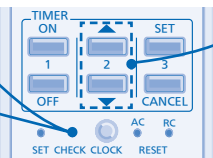

2 Tryk, indtil du hører en bippe lyd, og skriv så fejlkoden ned.

Bemærk:

- For visse fejl kan det være nødvendigt at genstarte apparatet med begrænset funktion i 4 trin under opstart.

VED SÆSONEFTERSYN EFTER LÆNGERE DRIFTSPAUSE

- Kontrol af batterierne i fjernbetjeningen.
- Ingen blokeringer i luftindtags- og aftræksåbninger.
- Brug knappen Auto OFF/ON til at vælge kølings-/opvarmningstilstanden, efter 15 minutters drift er det normalt at have den følgende temperaturforskel mellem luftindtagene og luftudgangene:
Køling: $\geq 8^{\circ}\text{C}$ Opvarmning: $\geq 14^{\circ}\text{C}$

FØR EN LÆNGERE DRIFTSPAUSE

- Du kan også aktivere tilstanden HEAT (varme) i 2-3 timer for at fjerne fugt grundigt i de interne dele, så der ikke dannes mug.
- Afbryd strømmen, og tag stikket ud.
- Fjern batterierne i fjernbetjeningen.

KRITERIER FOR FUNKTIONSSVIGT

AFBRYD STRØMFORSYNINGEN, OG TRÆK STIKKET UD, og kontakt derefter en autoriseret forhandler under de følgende forhold:

- Unormal lyd ved drift.
- Vand/fremmede partikler i fjernbetjeningen.
- Vand lækker fra indedelen.
- Sikring springer flere gange.
- Elkabel overophedet.
- Afbryder eller knapper fungerer ikke.

Brugerinformation om indsamling og bortskaffelse af elektronikskrot og brugte batterier



Disse symboler på produkter, emballage og/eller ledsagedokumenter betyder, at brugte elektriske og elektroniske produkter og batterier ikke må smides ud som almindeligt husholdningsaffald.

Sådanne gamle produkter og batterier skal indleveres til behandling, genvinding resp. recycling i henhold til gældende nationale bestemmelser samt direktiverne 2002/96/EF og 2006/66/EF.

Ved at bortskaffe sådanne produkter og batterier på korrekt vis hjælper du med til at beskytte værdifulde ressourcer og imødegå de negative påvirkninger af det menneskelige helbred og miljøet, som vil kunne være følgen af usagkyndig affaldsbehandling.

Ønsker du mere udførlig information om indsamling og recycling af gamle produkter og batterier, kan du henvende dig til din kommune, deponeringselskabet eller stedet, hvor du har købt produkterne.

Usagkyndig bortskaffelse af elektronikskrot og batterier kan eventuelt udløse bødeforlæg.



For kommercielle brugere i Den Europæiske Union

Når du ønsker at kassere elektriske eller elektroniske apparater, bedes du henvende dig til din forhandler eller leverandør for nærmere information.

[Information om bortskaffelse i lande uden for Den Europæiske Union]

Disse symboler gælder kun inden for Den Europæiske Union. Ønsker du at kassere sådanne produkter, bedes du forhøre dig hos din forhandler eller kommune med henblik på en hensigtsmæssig bortskaffelse.



Information om batterisymbol (to eksempler nedenfor):

Dette symbol kan optræde sammen med et kemisk symbol. I så fald opfylder det kravene for det direktiv, som er blevet fastlagt for det pågældende kemikalie.

QUICK GUIDE/SNABBGUIDE/HURTIGGUIDE/ PIKAOPAS/KVIKVEJLEDNING

Remote Control Preparation • Förberedelse Av Fjärrkontrollen • Forberedelse Av Fjernkontroll •
Kauko-ohjaimen Valmistelusta • Klargøring Af Fjernbetjening

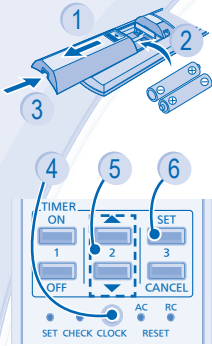

- 1 Pull out • Dra ut • Trekk ut • Vedä ulos • Træk ud
- 2 Insert AAA or R03 batteries (can be used ~ 1 year) •
Sätt i batterier av typen AAA eller R03 (kan användas ~ 1 år) •
Sett inn batterier type AAA eller R03 (kan brukes ~ 1 år) •
Aseta AAA- tai R03-paristot paikoilleen (voidaan käyttää noin 1 vuoden ajan) •
Isæt AAA- eller R03-batterier (kan bruges i ~ 1 år)
- 3 Close the cover • Stäng locket • Lukk dekslet • Sulje kansi • Luk dækslet
- 4 Press CLOCK • Tryck ner CLOCK • Trykk på CLOCK • Paina CLOCK-painiketta •
Tryk på CLOCK
- 5 Set time • Ställ in tiden • Still inn klokken • Aseta aika • Indstil klokkeslæt
- 6 Confirm • Bekräfta • Bekreft • Vahvista • Bekræft

1

MODE

HEAT → COOL
AUTO ← FAN ← DRY

Select the desired mode.
Välj önskat läge.
Velg ønsket modus.
Valitse haluamasi toimintatila.
Vælg den ønskede tilstand.

2

OFF/ON

Start/stop the operation.
Starta/stoppa.
Start/stopp driften.
Käynnistä/sammuta laite.
Start/stop driften.

3

TEMP

Select the desired temperature.
Välj önskad temperatur.
Velg ønsket temperatur.
Valitse haluamasi lämpötila.
Vælg den ønskede temperatur.

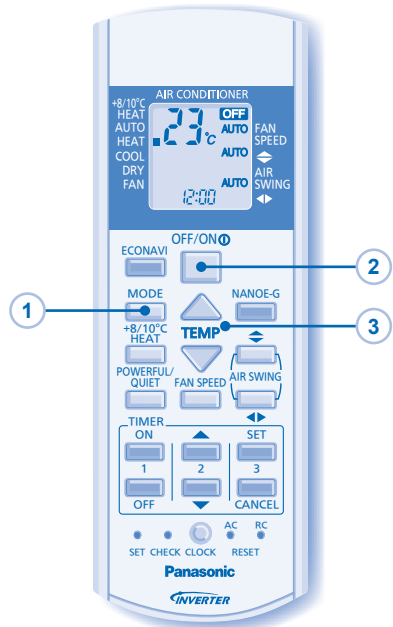

Authorized representative in EU
Panasonic Testing Centre
Panasonic Marketing Europe GmbH
Winsbergerring 15, 22525 Hamburg, Germany

Panasonic Corporation
Website: <http://panasonic.net/>